

2024

HERRAMIENTAS
PARA INSTALAR
CERÁMICA
Y PIEDRA





La marca QEP®

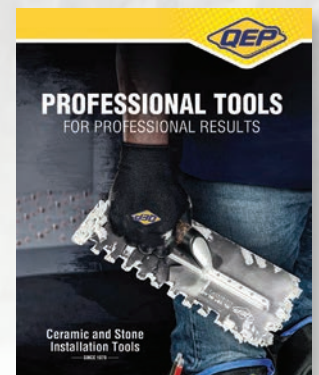
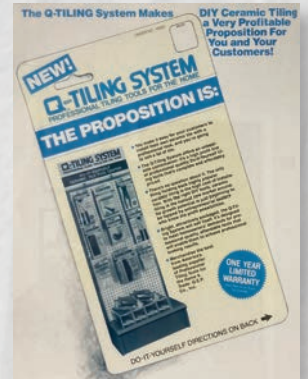
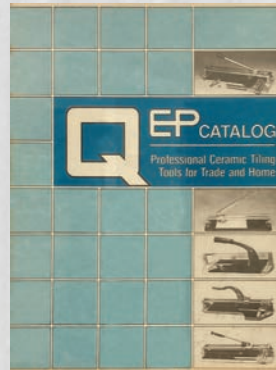

QEP, fundada en 1979 con una visión ejemplar en herramientas para instalar losetas y en un momento impecable: Durante la elevación de la industria de la mejora del hogar y el boom del movimiento de bricolaje hágalo usted mismo.

A través de la innovación y la ingeniosidad, QEP es hoy en día la marca #1 de herramientas para losetas a nivel mundial.

Una marca de confianza para los comercializadores más grandes del mundo y distribuidores profesionales, seguimos expandiendo nuestra línea de productos con los mejores diseños en su clase, empaques ecológicos y con una comercialización de tendencia óptima.

QEP eleva los estándares en innovación y desempeño, a través de su línea de productos recientemente incorporada QEP Xtreme™, una línea de herramientas de primera y diseñados por el instalador profesional, con diseños con elementos únicos, características de vanguardia y un largo tramo de innovación, QEP eleva los estándares de innovación y desempeño.

Es una marca icónica, usted puede encontrar las herramientas para losetas de QEP en más de 100 países alrededor del mundo, en todas partes donde vendan herramientas profesionales.

LLANAS Y FLOTAS

04

ESPACIADORES PARA LOSETAS

SISTEMAS PARA NIVELAR LOSETAS, ESPACIADORES EN FORMA DE HERRADURA, ESPACIADORES TRADICIONALES Y ESPACIADORES QUE NO SE REMUEVEN

09

HERRAMIENTAS PARA INSTALACIONES Y TABLONES DE REFUERZO

MEZCLADORES, TENAZAS, BROCAS CORONA, VENTOSAS, LIJAS, MAZOS DE GOMA, SIERRAS PARA REJUNTADO, ESPONJAS, CUCHILLOS, CINTAS PARA COSTURAS, PLACAS DE BASE

17

CORTADORES MANUALES PARA LOSETAS

CORTADORES, RODELES DE CORTE Y SISTEMAS DE RIELES

37

SIERRAS PARA CORTAR LOSETAS Y DISCOS DE CORTE

46

HERRAMIENTAS PARA DEMOLER

RASPADORES

55

RODILLERAS

59

CONTRAPISOS Y BARRERAS

CORCHO, AQUABAR®

62

EXHIBIDORES Y COMERCIALIZACIÓN

EXHIBIDOR TIPO GÓNDOLA, EXHIBIDORES PARA MOSTRADORES, EXHIBIDORES DESPACHADORES, EXHIBIDORES DE PISO

66

ÍNDICE

70



LLANAS Y FLOTAS

QEP ofrece una gran variedad de llanas y flotas. Con una gran variedad de agarres, tamaños y diseños. QEP le hace fácil encontrar los productos correctos para su proyecto de instalación de losetas. Las favoritas entre los profesionales incluye las llanas dentadas con agarre de corcho Xtreme, las llanas para márgenes y flotas de QEP, que se caracterizan por su enganche para baldés para un almacenamiento fácil y las series de flotas profesionales QEP Xtreme, para rejuntado para piedra, hechas para contonearse y ser flexibles dándole el apalancamiento que usted necesita.



Llanas dentadas con mango de corcho

- El vástago es 25% más largo con remaches expuestos para mayor resistencia
- Hoja en acero inoxidable de 30 cm x 11.43 cm diseñada para mayor durabilidad
- Más espacio entre la manija y el tallo para comodidad de la mano
- Mango de corcho para mejor acolchamiento y menos resbaloso en la mano



#1 DESEMPEÑO COMPROBADO
LA HOJA MÁS DURADERA
EN LA INDUSTRIA

Producto No.	Descripción	Cantidad por caja	Empaque
49950-12	Xtreme - Lлана con dentada cuadrada 6 mm x 6 mm x 6 mm con mango de corcho	12	Caja para la estantería
49951-12	Xtreme - Lлана con dentada cuadrada 6 mm x 9.5 mm x 6 mm con mango de corcho	12	Caja para la estantería
49952-12	Xtreme - Lлана con dentada cuadrada 12.7 mm x 12.7 mm x 12.7 mm con mango de corcho	12	Caja para la estantería
Solamente En Canadá			
49953-12	Xtreme - Lлана con dentada cuadrada 6 mm x 6 mm x 6 mm con regla	12	Caja para la estantería
49954-12	Xtreme Lлана con dentada cuadrada 6 mm x 9.5 mm x 6 mm con regla y mango de corcho	12	Caja para la estantería
49955-12	Xtreme Lлана con dentada cuadrada 12.7 mm x 12.7 mm x 12.7 mm con regla y mango de corcho	12	Caja para la estantería

*Pruebas independientes de terceros realizadas por CARTA

Llanas con mango cómodo de acero inoxidable con dentadas cuadradas

- Llana de alta calidad de 28 cm x 11.4 cm diseñada para profesionales
- Hoja en acero inoxidable resistente a la corrosión
- Vástago más largo con 9 remaches
- Mango acolchado grande y contorneado para mayor comodidad
- Duradero vástago de aluminio fundido de 230 mm
- Más espacio entre la manija y el tallo para comodidad de la mano
- El primer y el último remache están reforzados con soldadura



#1 DESEMPEÑO COMPROBADO
LA HOJA MÁS DURADERA
EN LA INDUSTRIA

Producto No.	Descripción	Cantidad por caja	Empaque
49915-12	Lлана con dentada cuadrada de 6 mm x 6 mm x 6 mm en acero inoxidable con mango ergonómico	12	Caja para la estantería
49916-12	Lлана con dentada cuadrada de 6 mm x 9 mm x 6 mm en acero inoxidable con mango ergonómico	12	Caja para la estantería
49917-12	Llanas con dentada en V 12.7 mm x 4 mm en acero inoxidable con mango ergonómico	12	Caja para la estantería
49919-12	Llanas con dentada cuadrada 12.7 x 12.7 x 12.7 mm en acero inoxidable con mango ergonómico	12	Caja para la estantería

*Pruebas independientes de terceros realizadas por CARTA

Llanas dentadas con mango de madera

- Llana de 28 cm x 11.4 cm de calidad diseñada para el instalador profesional
- Hoja de acero endurecido y templado, rectificando y polichado para una larga duración
- Mango grande de madera para un agarre fácil
- Vástago de aluminio fundido



Producto No.	Descripción	Cantidad por caja	Empaque
49713	Lлана con dentada cuadrada 6 mm x 6 mm x 6 mm con mango de madera	12	Caja para la estantería
49714	Lлана con dentada cuadrada 6 mm x 9.5 mm x 6 mm con mango de madera	12	Caja para la estantería
49716	Lлана dentada en V 6 mm x 5 mm con mango de madera	12	Caja para la estantería
49720	Lлана con dentada cuadrada 12.7 mm x 12.7 mm x 12.7 mm con mango de madera	12	Caja para la estantería

Llanas dentadas estándar

- Llana de calidad con medidas de 23 cm x 10 cm
- Hoja de acero laminado en frío para una utilidad más larga
- Mango plástico resistente al impacto fuerte



Producto No.	Descripción	Cantidad por caja	Empaque
10113	Lлана estándar 6 mm x 6 mm x 6 mm	30	Caja para la estantería
10114	Lлана estándar 6 mm x 9 mm x 6 mm	30	Caja para la estantería
10115	Lлана estándar dentada en V 5 mm x 4 mm	30	Caja para la estantería
10120	Lлана estándar 12.7 mm x 12.7 mm x 12.7 mm	30	Caja para la estantería
Solamente En Canadá			
10116	Lлана estándar en V 6 mm x 5 mm	30	Caja para la estantería

Beneficios de las llanas de corcho



Las llanas con manijas de corcho son las favoritas de los instaladores, las llanas con mango de corcho aprovechan las propiedades repelentes de la humedad que tiene el corcho, proporcionando un agarre seguro, aunque tenga las manos húmedas. Los mangos de corcho son naturalmente ergonómicos y contribuyen a minimizar la fatiga y son fáciles de limpiar.

Llanas dentadas en un solo vistazo

Tamaño de la dentada	Aplicaciones	X-TREME Manija de corcho (Hoja de 30 cm - 12")	Manija cómodost (Hoja de 27cm - 11")	Manija de madera (Hoja de 27cm - 11")	Estándar (23 cm 9" Blade)
5 mm x 3.9 mm V 3/16" x 5/32" V	Para losetas de 15 cm x 15 cm (6" x 6") de plástico, para pared, cerámica y metal, o para más pequeñas, mosaicos en tablarroca. También para rodapiés		49917-12		10115
6 mm x 5 mm V 1/4" x 3/16" V	Para losetas para pared de cerámica, metal y aluminio desde 15 cm x 15 cm (6" x 6") hasta de 30 cm x 30 cm (12" x 12")			49716	10116 Solamente en Canadá
6 mm x 6 mm x 6 mm CD 1/4" x 1/4" x 1/4" SQ	Para la aplicación de mortero delgado de las losetas de cerámica de 20 cm x 20 cm (8" x 8") o más pequeñas, tablonos de madera laminados para pisos, tablonos de madera lisa, listones cortos o madera contrachapada.	49950-12 49953-12 Solamente en Canadá	49915-12	49713	10113
6 mm x 10 mm x 6 mm CD 1/4" x 3/8" x 1/4" SQ	Aplicación de mortero delgado en la instalación de loseta de cerámica de 20 cm x 20 cm (8" x 8") hasta 41 cm x 41 cm (16" x 16")	49951-12 4995-12 Solamente en Canadá	49916-12	49714	10114
13 mm x 13 mm x 13 mm CD 1/2" x 1/2" x 1/2" SQ	Aplicación de mortero delgado o mortero medio en la instalación de piedra natural, cantera, losetas de pavimento, saltillo y cerámica de 30 cm x 30 cm (12" x 12") y más grandes	49952-12 49955-12 Solamente en Canadá	49919-12	49720	10120

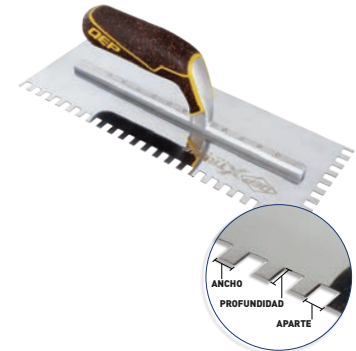

Siempre consulte las recomendaciones del fabricante del adhesivo o el mortero en cuanto al tamaño de la dentada que está seleccionando.

Todas las llanas miden:
Ancho x Profundidad x Espacio aparte

Tamaño de las dentadas de las llanas recomendado por NTCA (Asociación de EE.UU. de contratistas de losetas)

Llana para empañetar y realizar acabados



- Para nivelar, empañetar y realizar acabados
- Hoja de acero pulido, endurecido, templado y rectificado
- Tallo en aluminio fundido con manija de madera

Producto No.	Descripción	Cantidad por caja	Empaque
49708	Llana para empañetar y para acabados 28 cm x 11.43 cm Sin dentada	12	Caja para la estantería

Llana para márgenes



- Hoja más grande de 152 mm x 50.8 mm (6" x 2") hecha de acero rectificando, templado y endurecido para mayor flexibilidad y durabilidad
- El gancho para almacenar fácilmente tiene una patente pendiente
- Manija sobre moldeada con mango de caucho antideslizante para un uso cómodo y constante

Producto No.	Descripción	Cantidad por caja	Empaque
42112	Llana para márgenes con mango cómodo de 15 cm x 5.8 cm sin dentadas	12	Caja para la estantería
42114	Llana para márgenes con mango cómodo de 15 cm x 5.8 cm con dentada cuadrada de 6 mm x 6 mm x 6 mm	12	Caja para la estantería

Pala cuchara para balde



- Recoge eficientemente a los materiales de asentamiento, estuco y más
- Cómoda manija grande, contorneada y acolchada
- Con una hoja un 33% más larga para sostener más material
- La hoja cóncava cabe en los baldes de 19 L (5 galones)
- Hoja en acero inoxidable

Producto No.	Descripción	Cantidad por caja	Empaque
42113	Pala cuchara para balde	6	Tarjeta para colgar

Pala cuchara para balde

**DISPONIBLE
VERANO 2024**



- ¡Nuevo diseño! Recoge todos los materiales de asentamiento en los costados y al fondo de un balde de 19 L (5 galones)
- Gancho para almacenarlo al costado de su balde, con una patente pendiente
- Manija acolchada y contorneada mejorada, proporciona un mejor ángulo y flexibilidad
- Hoja de acero inoxidable

Producto No.	Descripción	Cantidad por caja	Empaque
42113-6	Pala cuchara para balde	6	Tarjeta para colgar

Flota universal



- La goma de caucho no es pegajosa, le asegura una aplicación pareja para todo tipo de aplicación de rejuntado incluyendo los epóxicos aplicado en las juntas
- Las 2 esquinas redondeadas previenen sacar el rejuntado de las juntas
- Las 2 esquinas cuadradas aseguran total cobertura de rejuntado en las esquinas
- La placa al respaldo es de aluminio grueso, le permite tener mejor control y realizar una mejor aplicación de el rejuntado en las juntas
- Cómoda manija con mango contorneado y acolchado, reduce la fatiga

Producto No.	Descripción	Cantidad por caja	Empaque
10074-8	Flota universal 24.13 cm x 10.16 cm	8	Caja para la estantería



Flota para rejuntado para piedra

Para todos los tipos de rejuntado incluyendo los epóxicos

BORDES CUADRADOS PRECISOS
le aseguran completa cobertura en las esquinas



BORDES REDONDOS PRECISOS
Evitan sacar el rejuntado de las juntas



- El diseño del cuerpo suave proporciona máxima flexibilidad y apalancamiento para trabajar el rejuntado hacia las juntas, con rejuntados granuladas arenosas y sin ser arenosas, para loseta texturizada o piedra natural
- La placa al respaldo es de aluminio grueso, le ofrece fuerza y estabilidad
- Los bordes cuadrados le aseguran completa cobertura en las esquinas

Producto No.	Descripción	Cantidad por caja	Empaque
10069	Xtreme Flota para rejuntado para piedra 25.4 cm x 10.2 cm	12	Caja para la estantería

ESCANEE AQUÍ PARA MÁS INFORMACIÓN DEL PRODUCTO



Flota de goma de caucho para rejuntado



- La goma de caucho no es pegajosa, le asegura una aplicación pareja
- Las 2 esquinas redondeadas previenen sacar el rejuntado de las juntas
- Las 2 esquinas cuadradas aseguran total cobertura del rejuntado
- La placa al respaldo es de aluminio grueso, le permite tener mejor control y realizar una mejor aplicación de el rejuntado en las juntas
- Goma de caucho laminada para ser liviana, con núcleo de célula cerrada hecha para perdurar

Producto No.	Descripción	Cantidad por caja	Empaque
10070	Flota de goma de caucho para rejuntado, manija de madera, 26.7 cm x 10 cm	12	Caja para la estantería

Flota de caucho moldeado para rejuntado



- La almohadilla antiadherente de 15 mm está hecha completamente en caucho moldeado, previene la absorción de los materiales
- La placa de aluminio al respaldo proporciona durabilidad y los costados biselados permiten una aplicación suave

Producto No.	Descripción	Cantidad por caja	Empaque
10060	Flota de caucho moldeado para rejuntado, 24.1 cm x 10 cm	12	Caja para la estantería

Flota para rejuntado



- Manija plástica resistente a los impactos fuertes, con almohadilla espuma de célula cerrada, para obtener una aplicación uniforme

Producto No.	Descripción	Cantidad por caja	Empaque
10062	Flota para rejuntado 23 cm x 10 cm	24	Caja para la estantería

Flota para hacer márgenes



- Ideal para áreas difícil de alcanzar tal como los protectores contra salpicaduras en la cocina o debajo de los mesones del baño y de la cocina
- Almohadilla de caucho extragrande de 15.24 cm x 5 cm con una placa de acero templado y endurecido al respaldo
- Manija sobre moldeada con mango de caucho antideslizante para un uso cómodo y constante

Producto No.	Descripción	Cantidad por caja	Empaque
42117	15.24 cm flota para hacer márgenes	12	Caja para la estantería



ESPACIADORES PARA LOSETAS

QEP le ofrece una gran variedad de sistemas y tipos de espaciadores para eliminar los rebordes. El sistema original de nivelación para losetas LASH®, LASH® 360 y los sistemas de nivelación profesionales Xtreme™ son un sistema de dos partes con para eliminar las losetas desniveladas. Nuestros espaciadores en forma de herradura, los espaciadores flexibles, los espaciadores duros y los espaciadores en “T” son todas opciones sólidas para alinear los pisos y las losetas para pared basándose en sus preferencias durante la instalación

El diseño de base extra ancha y plana es ideal para instalaciones de losetas de gran formato

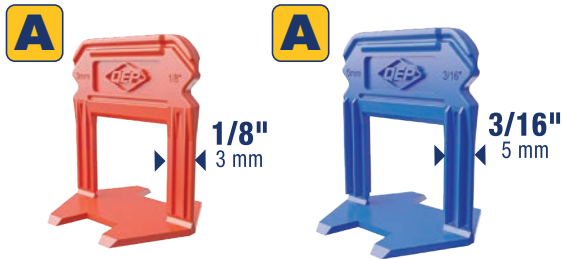
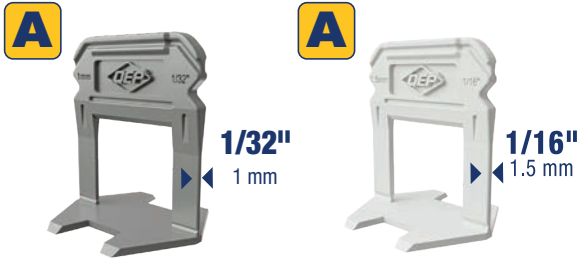

B

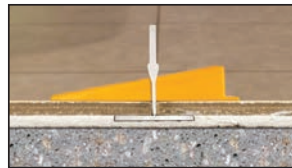

Para una instalación más rápida utilice los alicates profesional de QEP.

- El sistema de dos partes elimina las losetas desniveladas
- Las anclas están disponibles en 4 tamaños
- Para losetas con un espesor hasta 12.7 mm
- Fácil de usar, aun así con losetas pesadas

Producto No.	Descripción	Qty	Cantidad por caja	Empaque
99771	Xtreme Anclas para nivelación de 1 mm caja	500	8	Caja para la estantería
99776	Xtreme Anclas para nivelación de 1 mm caja	2000	1	Caja para la estantería
99761	Xtreme Anclas para nivelación de 1.5 mm bolsa	100	8	Caja para la estantería
99772	Xtreme Anclas para nivelación de 1.5 mm bolsa	500	8	Caja para la estantería
99777	Xtreme Anclas para nivelación de 1.5 mm caja	2000	1	Caja para la estantería
99769	Xtreme Anclas para nivelación de 3 mm bolsa	100	8	Caja para la estantería
99773	Xtreme Anclas para nivelación de 3 mm caja	500	8	Caja para la estantería
99778	Xtreme Anclas para nivelación de 3 mm caja	2000	1	Caja para la estantería
99774	Xtreme Anclas para nivelación de 5 mm caja	500	8	Caja para la estantería
99779	Xtreme Anclas para nivelación de 5 mm caja	2000	1	Caja para la estantería
99762	Xtreme Cuñas para nivelación bolsa	100	8	Caja para la estantería
99775	Xtreme Cuñas para nivelación caja	500	8	Caja para la estantería
99780	Xtreme Cuñas para nivelación caja	2000	1	Caja para la estantería

Alicates para instalar profesionales

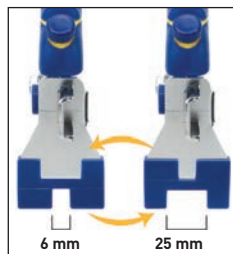

- Inserte los clips con menor esfuerzo
- Asienta fácilmente la cuña en el clip y aplica la cantidad correcta de presión sin sobre ajustar
- Se ajusta fácilmente a diferentes espesores de baldosas
- Tapas reversibles para usar con sistemas de nivelación más grandes
- Utilízalo con los clips QEP LASH, así como con los sistemas de Nivelación de losetas QEP Xtreme para una instalación más rápida
- El pasador de tope regula la presión adecuada en todo momento
- Mango de plástico comoldeado con empuñadura de goma antideslizante, para repetir su uso cómodamente

Producto No.	Descripción	Cantidad por caja	Empaque
99784	Alicates para instalar profesionales	6	Tarjeta para colgar
Solamente en Canadá			
99784C	Alicates para instalar profesionales	6	Tarjeta para colgar

Anclas y cuñas para nivelar losetas **X-TREME** Palés

X-TREME Anclas y cuñas para nivelar losetas en cantidades de palés

Diseño de formato grande para losetas con grosor de hasta 12.7 mm de grosor
Disponible en 4 anchos para rejuntado



**AHORRE
15%
EN CANTIDADES
DE PALÉ**

Anclas y cuñas para nivelar losetas **X-TREME** - 500 Unidades



Ordene las siguientes cantidades para llenar el palé: 500 unidades de anclas: 16 cajas – 500 unidades de cuñas: 4 cajas
Ver la página 10 para más detalles de cada sku

Anclas y cuñas para nivelar losetas **X-TREME** - 2000 Unidades



Ordene las siguientes cantidades para llenar el palé:
2000 unidades de anclas: 24 cajas – 2000 unidades de cuñas: 12 cajas
Ver la página 10 para más detalles de cada sku

Sistema de nivelación para losetas LASH® 360

LASH® 360

LEVEL ALIGN SPACE HOLD

Sistema de nivelación para losetas - 48 cajas contadas

Ordene las siguientes cantidades para llenar el palé:

96 unidades de tapas: 24 cajas - 240 unidades de tallos: 24 cajas

¡Las tapas y los tallos en un solo palé!

**AHORRE
10%
EN CANTIDADES
DE PALÉ**



99734



99735



500 2000

PAQUETES



SISTEMA DE NIVELACIÓN PARA BALDOSAS
EN PAQUETES PROFESIONALES EXTRA GRANDES
DEL INVENTOR DEL LASH ORIGINAL

Sistema de nivelación Xtreme con anclas y cuñas de formato grande. Disponible en tamaños 0.8 mm, 1.6 mm, 3 mm, 4.7 mm (1/32", 1/16", 1/8", 3/16") y en cantidades de 500 o 2000 para los contratistas.

Sistema de nivelación para losetas LASH® 360

NUEVO

Instale porcelana, cerámica y todas las losetas de piedra natural de hasta 19 mm de grosor con el sistema de nivelación para losetas LASH® 360

LASH® 360
LEVEL ALIGN SPACE HOLD

- No requiere herramientas
- Instale porcelana, cerámica y todas las losetas de piedra natural de hasta 19 mm de grosor
- Disponible en 3 formatos para trabajar con cualquier posicionamiento de las losetas
- Los tallos proporcionan líneas de rejuntado de 1.6 mm
- Ahorre tiempo y a la vez proporcione un espaciado nivelado y consistente en las paredes o pisos
- El diseño de la tapa le proporciona visibilidad de las juntas agrupadas
- Podrá remover y reutilizar las tapas

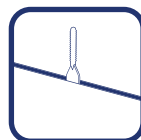
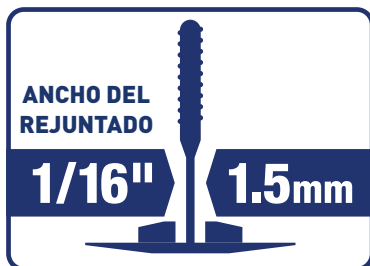

En-línea



3 esquinas



4 esquinas



Producto No.	Descripción	Qty	Cantidad por caja	Empaque
99734	Tapas LASH 360, Bolsa	100	4	Caja para la estantería
99735	1.6 mm Tapas LASH 360, Bolsa	100	10	Caja para la estantería
99736	1.6 mm 3-esquinas LASH 360, Bolsa	100	10	Caja para la estantería
99737	1.6 mm 4-esquinas LASH 360, Bolsa	100	10	Caja para la estantería



ESCANEE AQUÍ PARA MÁS INFORMACIÓN DEL PRODUCTO

Sistema de nivelación para losetas



Para una nivelación perfecta entre loseta y loseta

El sistema patentado LASH® está diseñado para instalar rápidamente y reducir el costo, al no tener que volver a instalar en caso de tener rebordes, asegurando que el piso ya acabado quede libre de rebordes. Este sistema le ahorra tiempo, ajusta la altura de las losetas y sostiene los bordes de una manera uniforme en el transcurso de curado del material de asentamiento

- Para usar con todo tipo de loseta para piso y pared con grosor de 6 mm a 11 mm
- Hechas en nailon resistente para una instalación segura
- La punta en las anclas está especialmente diseñada para romperse al quitarla para removerlas rápidamente
- Produce un espacio para las juntas de 1.6 mm y 3mm
- Puede combinarlos con los espaciadores regulares para losetas para obtener juntas más anchas, hasta de 6 mm
- Las cuñas son reutilizables

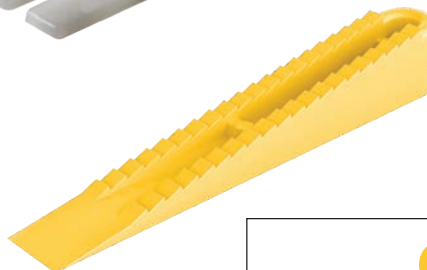
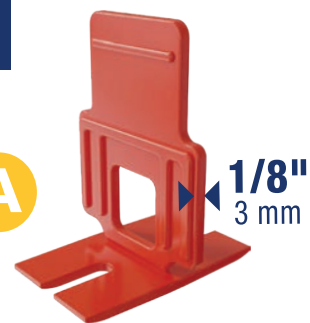

Cuñas para nivelar

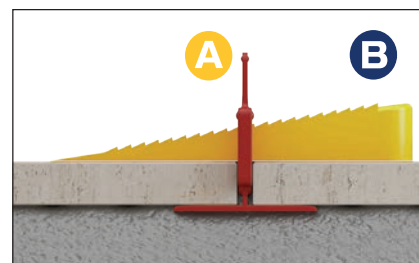

Anclas planas para losetas para pisos y pared LASH®

Producto No.	Descripción	Qty	Cantidad por caja	Empaque
99730	LASH® Anclas ranuradas de 1.6 mm, bolsa	100	8	Caja para la estantería
99731	LASH® Anclas ranuradas de 1.6 mm, caja	300	4	Caja para la estantería
99740	LASH® Anclas ranuradas de 1.6 mm, caja	1000	1	Caja para la estantería
99707Q	LASH® Anclas ranuradas de 1.6 mm, caja	4800	1	Paquete para contratista
99781	LASH® Anclas ranuradas de 3 mm, bolsa	100	8	Caja para la estantería
99782	LASH® Anclas ranuradas de 3 mm, caja	300	4	Caja para la estantería
99783	LASH® Anclas ranuradas de 3 mm, caja	1000	1	Caja para la estantería
99726	LASH® Cuñas, bolsa	100	8	Caja para la estantería
99727	LASH® Cuñas, bolsa	300	4	Caja para la estantería
99703	LASH® Cuñas, caja	3600	1	Paquete para contratista

Para una instalación más rápida utilice los alicates profesional de QEP. Vea la página 10 para más detalles.



Espaciadores en forma de herradura



1/16"
1.5 mm



1/8"
3 mm



3/16"
5 mm



1/4"
6 mm

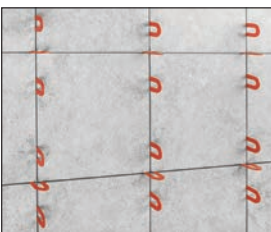

Empacado en un recipiente para almacenar reusable

Producto No.	Descripción	Cantidad por caja	Empaque
10320	Espaciadores herradura de 1.5 mm - 200 cant.	6	Tub
10321	Espaciadores herradura de 3 mm - 150 cant.	6	Tub
10322	Espaciadores herradura de 5 mm - 100 cant.	6	Tub
10323	Espaciadores herradura de 6 mm - 75 cant.	6	Tub

Cuñas espaciadoras para losetas



1/8"
3 mm

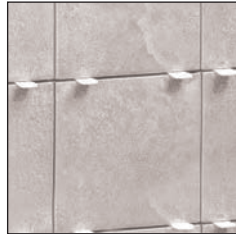

- Son cruciales para lograr que la primera hilera de losetas para pared sea uniforme
- Ideales para mantener las líneas para rejuntado horizontales de una manera uniforme mientras realiza la instalación
- Evita que las losetas se escurran en las superficies verticales - no se comprimen
- Podrá utilizarlas para subir hasta 3 mm

Producto No.	Descripción	Cantidad por caja	Empaque
10285	Cuñas espaciadoras para losetas - 500 cant.	16	Tarjeta para colgar Caja para la estantería

Espaciadores tradicionales flexibles para losetas

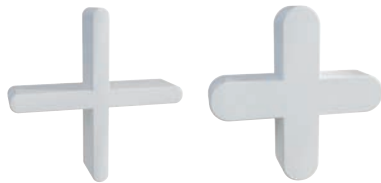

1/16"
1.5 mm

1/8"
3 mm



3/16"
5 mm

1/4"
6 mm

3/8"
9.5 mm



- Funciona con todos los tamaños de losetas de cerámica, porcelana, piedra y mármol
- Diseño flexible, suave de plástico para maniobrarlo fácilmente en las juntas de las losetas
- Espacie las losetas uniformemente para obtener líneas de rejuntado uniformes
- Para removerlos fácilmente use los espaciadores en la posición tradicional parado vertical

Producto No.	Descripción	Cantidad por caja	Empaque
10334	Espaciadores de 1.5 mm para losetas*, Bolsa - 300 cant.	24	Caja para la estantería
10335	Espaciadores de 3 mm para losetas*, Bolsa - 500 cant.	14	Caja para la estantería
10336	Espaciadores de 5 mm para losetas*, Bolsa - 300 cant.	14	Caja para la estantería
10005	Espaciadores de 6 mm para losetas*, Bolsa - 200 cant.	15	Caja para la estantería
10027	Espaciadores de 9.5 mm para losetas*, Bolsa - 100 cant.	20	Caja para la estantería

*No se recomienda para losetas para pared de formato grande de más de 38 cm

Espaciadores para losetas en "T"



1/16"
1.5 mm

1/8"
3 mm

3/16"
5 mm

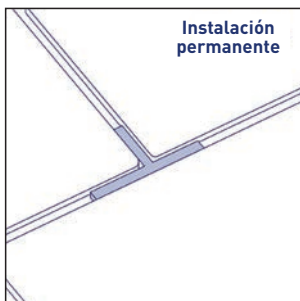

Instalación permanente

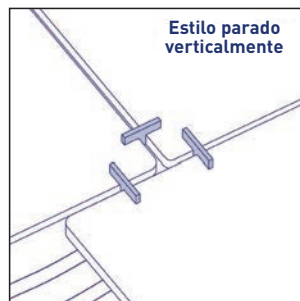

Estilo parado verticalmente

- Para alinear todo tipo de losetas para piso y pared
- Diseñados para hacer patrones al estilo metro, ladrillo y cualquier patrón en intervalos
- No se comprimirán cuando esté asentando mármol, granito, piedra y loseta de formato grande
- Úselo al estilo tradicional "lámpida" o déjelos entre las losetas y cúbralos con rejuntado
- La barra de soporte y la punta sólida extendida mejoran el soporte de la loseta, evitando que el espaciador se comprima
- El largo de la pata es más largo haciendo que la instalación sea más fácil



Producto No.	Descripción	Cantidad por caja	Empaque
10202	Espaciadores para losetas en forma de "T" de 1.6 mm, Bolsa - 300 cant	24	Tarjeta para colgar Caja para la estantería
10203	Espaciadores para losetas en forma de "T" de 3 mm, Bolsa - 300 cant	20	Tarjeta para colgar Caja para la estantería
10204	Espaciadores para losetas en forma de "T" de 5 mm, Bolsa - 300 cant	14	Tarjeta para colgar Caja para la estantería

Espaciadores duros no removibles

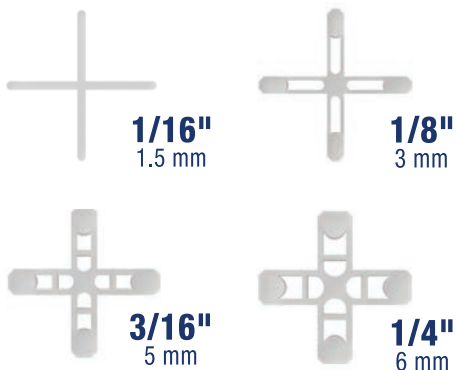

- No se comprimen cuando instale mármol, granito, piedra y losetas de formato grande
- Utilícelos en posición vertical parados o utilice el método para dejarlos insertados sin removerlos
- Su diseño para dejarlos puestos sin retirarlos reduce el tiempo de la instalación
- Fácil de utilizar, las clavijas extra largas le permiten realizar esquinas para el rejuntado de 90°



Producto No.	Descripción	Cantidad por caja	Empaque
10330-20	Espaciadores no removibles de 1.5 mm Bolsa - 300 cant.	20	Caja para la estantería
10331-18	Espaciadores no removibles de 3 mm Bolsa - 300 cant.	18	Caja para la estantería
10332	Espaciadores no removibles de 5 mm Bolsa - 200 cant.	12	Caja para la estantería
10333	Espaciadores no removibles de 1.5 mm Bolsa - 200 cant.	10	Caja para la estantería
10324	Frasco con espaciadores no removibles 1.6 mm - 1500 cant.	6	Caja para la estantería
10325	Frasco con espaciadores no removibles 3 mm - 1000 cant.	6	Caja para la estantería
10326	Frasco con espaciadores no removibles 5 mm - 500 cant.	6	Caja para la estantería

Espaciadores para adoquín

NUEVO



- El espaciador tiene 6 cm de ancho
- Fácil de ocultar - Son transparentes para ocultarlos mejor en instalaciones en el césped o en la arena
- Fácil instalación- Fácil de usar, su diseño de dejarlos en su lugar, reduce el tiempo de instalación
- Versátil - para instalar fácilmente el adoquín sobre arena, grava y césped
- Diseñados con pestañas rompibles para alinear los adoquines escalonados



Producto No.	Descripción	Cantidad por caja	Empaque
10451	Espaciadores para adoquín de 3 mm paquete de 20	8	Caja para la estantería



HERRAMIENTAS PARA INSTALACIONES Y TABLONES DE REFUERZO

Los mezcladores, tenazas, bloques para lijar, mazos, removedores de rejuntado, esponjas, brocas corona, ventosas, guantes, cintas, cuchillos, y herramientas de especialidad de QEP y demás. ¡Es lo que usted encontrará en nuestro surtido de herramientas para tablones de refuerzo!

Mezclador de potencia Pro

Mezcla mortero fino, lechada, mortero y otros materiales viscosos



- Motor de alto torque de 1400 vatios
- Dial para controlar la velocidad de 0-800 RPM para seleccionar la velocidad apropiada
- La función de activar el bloqueó mantiene el mezclador a la velocidad RPM deseada sin sostener el gatillo



Producto No.	Descripción	Cantidad por caja	Empaque
21700	Mezclador de potencia Pro con pala	1	Cartón de color
21661	Paleta profesional de 61 cm para mezclar (reemplazo)	1	Caja para la estantería

ESPECIFICACIONES

Item No	21700
Motor	120 V - 1400 Vatios - 2-Velocidades En 1a: 0 - 480 RPM En 2a: 0 - 800 RPM
Amps	12.5
Weight	4.8 kg

Incluye un kit para el mandril



ESCANEE AQUÍ PARA MÁS INFORMACIÓN DEL PRODUCTO



Palas profesionales para mezclar

QEP ofrece una gran variedad de palas para mezclar rápidamente y efectivamente los rejuntables, los morteros delgados y otros materiales de asentamiento

61230 - 76 cm

21661 - 61 cm

61205 - 60 cm

75001Q - 60 cm

61210 - 41 cm

Diseñadas para reducir el aire en la mezcla

Enroscado M-14



Cabe en un balde de 4 L

Disponibles en exhibidores de piso de 30 unidades

61205D
Vea la página 67

Producto No.	Descripción	Ancho de la cuchilla	Cantidad por caja	Empaque
61230	Mezclador en espiral profesional XL de 76 cm	140 mm	6	Caja para la estantería
21661	Pala para mezclar profesional de 61 cm	140 mm	1	Caja para la estantería
61205	Pala para mezclar profesional de 60 cm	124 mm	8	Caja para la estantería
61205D	Exhibidor para la pala para mezclar profesional de 60 cm	124 mm	30	Exhibidor de piso
75001Q	Pala mezcladora para mortero delgado y rejuntable de 597 mm	209.5 mm	6	Caja para la estantería
61210	Pala universal para mezclar profesional de 41 cm	76.2 mm	12	Caja para la estantería

Cortadora de vidrio XTREME Pro Control

Diseñado para cortar formas irregulares en mosaicos y mosaicos de vidrio de hasta 8 mm de espesor



- Rodel de corte de 22 mm en carburo de tungsteno cubierto con titanio para más resistencia y durabilidad
- Las 3 posiciones de bloqueo para el grosor de la loseta minimizan la fatiga de la mano al realizar cortes repetitivos en la misma loseta con el mismo grosor

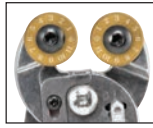

Los rodeles de corte con dentadas SharpTrack ayudan a identificar los bordes de corte usados

Producto No.	Descripción	Cantidad por caja	Empaque
32014	Xtreme Pro Control Glass Tile Nipper	6	Tarjeta para colgar

⚠ ADVERTENCIAS: Causante de cáncer y daño al sistema reproductivo - www.P65Warnings.ca.gov. Ver P. 73, *Prop 65 - 1.

ESCANEE AQUÍ PARA MÁS INFORMACIÓN DEL PRODUCTO



Tenaza para cortar vidrio



- Corta formas irregulares en las losetas de vidrio y mosaicos con un grosor desde 1 mm hasta 6 mm
- Ideal para cortar rápidamente pedazos pequeños de vidrio para hacer mosaicos y para remover puntas pequeñas en las losetas de vidrio
- Una sola pieza, hecha en acero forjado para máxima fuerza con manijas contorneadas y cómodas



Producto No.	Descripción	Cantidad por caja	Empaque
32010	Glass Tile Nipper	6	Tarjeta para colgar

XTREME Pro-Series Tenazas calibradas para losetas profesionales

Hechas de acero con una capa resistente y puntas resistentes en carburo de tungsteno para un uso prolongado



- Diseñadas para cortar formas irregulares en cerámica y porcelana con un grosor de 8 mm
- La manija contorneada y encauchada es más cómoda para la mano
- Las puntas calibradas permiten un mayor control al realizar cortes irregulares o curvos
- Ayuda a ajustar las losetas alrededor de objetos con forma inusual, tales como tuberías o lavabos

Producto No.	Descripción	Cantidad por caja	Empaque
10103	Tenazas calibradas para losetas profesionales	6	Tarjeta para colgar

⚠ ADVERTENCIAS: Causante de cáncer y daño al sistema reproductivo - www.P65Warnings.ca.gov. Ver P. 73, *Prop 65 - 1.

ESCANEE AQUÍ PARA MÁS INFORMACIÓN DEL PRODUCTO



Tenaza de acción compuesta para losetas



- Su mecanismo compuesto le ofrece 3 veces más de fuerza haciendo un menor esfuerzo
- Se utiliza para realizar cortes irregulares en todo tipo de losetas con un grosor desde 3 mm hasta 6 mm
- Las puntas de la tenaza están hechas de un duradero carburo de tungsteno, proporcionándole una larga vida de corte
- Manija plástica sobre moldeada con un agarre antideslizante de caucho para un constante uso cómodo

Producto No.	Descripción	Cantidad por caja	Empaque
32036	Tenaza de acción compuesta para losetas	6	Tarjeta para colgar

Tenaza para cortar



- Tenaza de 200 mm con las puntas en carburo y con las tenazas calibradas
- Para realizar cortes irregulares en todo tipo de losetas con un grosor desde 3 mm hasta 6 mm
- Una sola pieza, hecha en acero forjado para máxima fuerza

Producto No.	Descripción	Cantidad por caja	Empaque
10003	Tenaza para cortar	12	Tarjeta para colgar

Cortador para losetas



- Recomendada para trazar el corte y cortar losetas de cerámica para pared de 150 mm x 150 mm con grosor de 6 mm
- Utiliza un duradero rodel de corte en carburo de tungsteno para trazar el corte y una barra separadora para separar la loseta

Producto No.	Descripción	Cantidad por caja	Empaque
32024	Cortador para losetas	6	Tarjeta para colgar

Calibrador de contornos con sistema de bloqueo de 152 mm



Las formas irregulares son bloqueadas en su lugar

- Toma forma fácilmente alrededor de cualquier forma para un patrón a precisión reduciendo el desgaste producido al adivinar las dimensiones de formas irregulares
- El sistema de bloqueo le asegura que la forma no se alterará
- Ideal para marcar precisamente los cortes en vinílico, madera, porcelana y losetas de cerámica

Producto No.	Descripción	Cantidad por caja	Empaque
10038	Calibrador de contornos con sistema de bloqueo de 152 mm	1	Tarjeta para colgar
Solamente en QEP Canadá			
10038C	Calibrador de contornos con sistema de bloqueo de 152 mm	1	Tarjeta para colgar

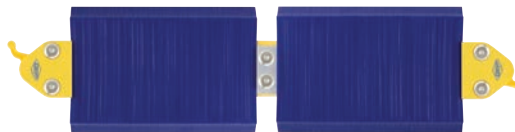

Combine 2 calibradores para perfiles más largos

Marcadores de cera china

paquete de 2



- Cordón fácil de arrancar, no es necesario sacarles punta
- Para marcar sobre duro, brillante, superficies no porosas como porcelana, vidrio, cerámica o piedra pulida
- Resistente a la humedad y las marcas se borran fácilmente de todas las superficies

Producto No.	Descripción	Cantidad por caja	Empaque
38779	Marcadores de cera china - paquete de 2 - 1 negro/1 roja	12	Tarjeta para colgar

Broca diamantada con sistema de suministro de agua



- Ideal para cortar huecos cuando esté instalando las barras para las toallas, los platos para el jabón, las repisas, los gabinetes y los marcos para la puerta de la ducha
- El borde con gránulos de diamante taladra a través de cerámica, vidrio, mármol, porcelana y granito
- El conveniente sistema para proporcionar agua en una sola pieza mantiene la broca fresca para una vida más duradera
- Se ajusta a los mandriles estándar de 13 mm o de 9.5 mm
- El kit incluye 6 almohadillas autoadhesivas, una guía para taladrar, un sistema de agua para refrescar y una broca
- Solamente para usar en húmedo con taladros inalámbricos



Item No.	Descripción	Cantidad por caja	Empaque
10571	Broca diamantada de 8 mm para porcelana incluye guía para taladrar y con un sistema de suministro de agua	6	Tarjeta para colgar
10572	Broca diamantada de 6 mm para porcelana incluye guía para taladrar y con un sistema de suministro de agua	6	Tarjeta para colgar

⚠ ADVERTENCIAS: Causante de cáncer y daño al sistema reproductivo - www.P65Warnings.ca.gov. Ver P. 73, *Prop 65 - 1.

Broca corona diamantada con sistema de suministro de agua

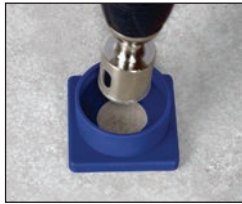

- Para cortar huecos de 35 mm de diámetro en vidrio, cerámica, mármol y granito
- Borde especial con gránulos de diamante para realizar cortes más rápidos y pulidos
- Se incluye la guía para taladrar y un vaso para el agua el cual fácilmente supe agua a la broca para refrescar (solamente utilícelo con agua)
- Para utilizarse con mandriles para taladros estándar d 12.7 mm ó de 9.5 mm
- Incluye 6 tiras adhesivas, un vaso para el agua y una broca de 16 mm de diámetro x 76 mm
- Solamente utilícelos con taladros inalámbricos



Producto No.	Descripción	Cantidad por caja	Empaque
10569	Broca diamantada de 6 mm para porcelana incluye guía para taladrar y con un sistema de suministro de agua	6	Tarjeta para colgar
10570	Cinta para la montura de la broca	6/cajas (12 uds./bolsa)	Tarjeta para colgar

Segueta diamantada para la sierra para calar de 76 mm



- Para cortar a través de materiales duros incluyendo las losetas de porcelana, cerámica y vidrio
- Corta más rápido y más pulido que las cuchillas de carburo estándar
- Respaldo en aleación de aluminio tratado a calor para una fuerza superior



Producto No.	Descripción	Cantidad por caja	Empaque
10585	Segueta diamantada para la sierra para calar de 76 mm	6	Tarjeta para colgar

Brocas corona diamantadas



Las brocas corona diamantadas de QEP proporcionan una corte rápido y preciso en húmedo o en seco de losetas de porcelana, piedra, mármol, cerámica y vidrio.

Estas brocas coronas diamantadas fuertes y resistentes se adaptan a los taladros, para cortar con precisión y buena resistencia al desgaste haciéndolas ideales para usar cuando esté instalando accesorios o cuando esté trabajando alrededor de las tuberías.

Hasta
12 VECES
DE VIDA MÁS LARGA
que las brocas corona estándar

Brocas corona diamantadas XTREME para taladros

Para perforar huecos en vidrio, cerámica, porcelana, mármol y granito



- Hechos con una tecnología avanzada metalúrgica que adjunta los granos de diamante a la base de aleación de acero cromado proporcionando un borde de corte de larga duración
- Extremadamente durables y hechas para perdurar más que las brocas diamantadas y que las brocas corona estándar
- Simplemente sumerja el borde en agua, no requiere de un sistema constante de suministro de agua, para un uso rápido y fácil
- Se ajusta a los mandriles de taladro de 12.7 mm y 9.5 mm



Producto No.	Descripción	Cantidad por caja	Empaque
10071	Broca de diamante Xtreme de 5 mm para taladros	6	Tarjeta para colgar
10075	Broca de diamante Xtreme de 6 mm para taladros	6	Tarjeta para colgar
10080	Broca de diamante Xtreme de 8 mm para taladros	6	Tarjeta para colgar
10087	Broca de diamante Xtreme de 35 mm para taladros	6	Tarjeta para colgar



ESCANEE AQUÍ PARA MÁS INFORMACIÓN DEL PRODUCTO

Kit con broca diamantada con cera/EN SECO



Para perforar todos los tipos de losetas de cerámica, porcelana, piedra, mármol y granito



- El kit convenientemente contiene 4 tamaños: 6 mm, 8 mm, 10 mm, 12 mm
- No requiere de agua constantemente
- Es ideal para instalar los accesorios en los baños o cualquier tipo de accesorio decorativo en las superficies de cerámica
- Cera lubricante para refrescar el borde diamantado



Producto No.	Descripción	Cantidad por caja	Empaque
10485	Kit con broca diamantada con cera/EN SECO de Xtreme	6	Tarjeta para colgar

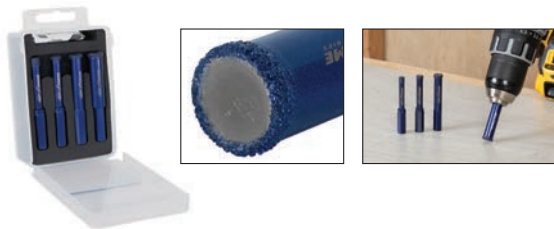

ESCANEE AQUÍ PARA MÁS INFORMACIÓN DEL PRODUCTO

Brocas corona diamantadas **X-TREME** para amoladoras

hasta un
50%
MÁS RÁPIDO
QUE UN TALADRO

Para perforar huecos en losetas de porcelana, losetas de cerámica, granito, mármol y pizarra



- Dura al menos 12 veces más que el adaptador de perforación
- La técnica de soldadura superior le asegura que los diamantes quedarán bien adheridos
- No requiere de refrescamiento con agua en ninguno de los tamaños
- Cera lubricante para refrescar el borde diamantado (Tamaños de 6 mm, 8 mm)



Producto No.	Descripción	Cantidad por caja	Empaque
10468	Broca de diamante Xtreme de 5 mm para amoladoras	6	Tarjeta para colgar
10469	Broca de diamante Xtreme de 6 mm para amoladoras	6	Tarjeta para colgar
10470	Broca de diamante Xtreme de 8 mm para amoladoras	6	Tarjeta para colgar
10471	Broca de diamante Xtreme de 25 mm para amoladoras	6	Tarjeta para colgar
10472	Broca de diamante Xtreme de 35 mm para amoladoras	6	Tarjeta para colgar
10473	Broca de diamante Xtreme de 51 mm para amoladoras	6	Tarjeta para colgar
10474	Broca de diamante Xtreme de 64 mm para amoladoras	6	Tarjeta para colgar
10475	Broca de diamante Xtreme de 100 mm para amoladoras	6	Tarjeta para colgar



ESCANEE AQUÍ PARA MÁS INFORMACIÓN DEL PRODUCTO

X-TREME Brocas y brocas cónicas para fresar

Diseñadas para agrandar, dar forma y redondear los huecos existentes biselados en porcelana, cerámica dura, granito y mármol

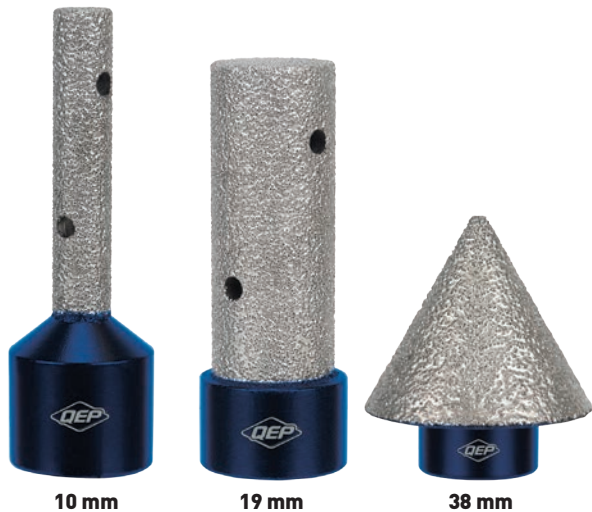

- Funciona con todas las amoladoras estándar, no requiere de un adaptador



Producto No.	Descripción	Cantidad por caja	Empaque
10051	Xtreme 10 mm Brocas y brocas cónicas	6	Tarjeta para colgar
10052	Xtreme 19 mm Brocas y brocas cónicas	6	Tarjeta para colgar
10066	Xtreme 38 mm Brocas y brocas cónicas	6	Tarjeta para colgar



ESCANEE AQUÍ PARA MÁS INFORMACIÓN DEL PRODUCTO

Ventosas

QEP ofrece una gran variedad de ventosas para levantar losetas de formato grande. Las opciones para trabajo industrial incluyen diseños de ventosa individual, ventosa de doble copa y las más recientes ventosas con bomba de vacío para mayor poder de sostenimiento. ¡Déjenos hacer los levantes pesados!



Ventosa de vacío electrónica de 20 cm

NUEVO

Herramienta portátil de mano para levantar losetas grandes, piedra, vidrio y de más



- El sensor de aire incorporado proporciona una succión estable durante 48 de funcionamiento sin parar
- Borde con múltiples capas sellado para mayor seguridad
- La luz LED indica la vida de la batería de iones de litio
- Batería recargable de iones de litio (tiempo de carga de 6-8 horas)
- Cable para recargar USB y un estuche portátil resistente

Producto No.	Descripción	Cantidad por caja	Empaque
75024	Ventosa de vacío electrónica de 20 cm	3	Cartón

⚠ ADVERTENCIAS: Causante de cáncer y daño al sistema reproductivo - www.P65Warnings.ca.gov. Ver P. 73, *Prop 65 - 1.



ESCANEE AQUÍ PARA MÁS INFORMACIÓN DEL PRODUCTO



Ventosa de vacío con manómetro de 20 cm



- Herramienta portátil de mano para levantar losetas grandes, piedra, vidrio y de más
- La línea roja indicadora muestra cuando se ha efectuado la succión
- El manómetro de succión de seguridad monitorea la succión
- Borde de seguridad para sellar

Producto No.	Descripción	Cantidad por caja	Empaque
75022	Ventosa de vacío con manómetro de 20 cm	3	Cartón

⚠ ADVERTENCIAS: Causante de cáncer y daño al sistema reproductivo - www.P65Warnings.ca.gov. Ver P. 73, *Prop 65 - 1.



ESCANEE AQUÍ PARA MÁS INFORMACIÓN DEL PRODUCTO



Ventosa con bomba de vacío de 20 cm



- Herramienta portátil de mano para levantar losetas grandes, piedra, vidrio y de más
- La línea roja indicadora muestra cuando se ha efectuado la succión
- Borde de seguridad para sellar

Producto No.	Descripción	Cantidad por caja	Empaque
75021	Ventosa con bomba de vacío de 20 cm	3	Cartón

⚠ ADVERTENCIAS: Causante de cáncer y daño al sistema reproductivo - www.P65Warnings.ca.gov. Ver P. 73, *Prop 65 - 1.



ESCANEE AQUÍ PARA MÁS INFORMACIÓN DEL PRODUCTO



X-TREME PRO-SERIES Ventosa doble

Diseñada para maniobrar losetas no porosas, losetas lisas, piedra, mármol, mármol cultivado



- La capacidad para sostener 99.7 kg es ideal para losetas de formato grande
- Carcasa de fundición de aleación de aluminio con agarre texturizado antideslizante
- Las dos almohadillas de caucho de 12 cm no estropearán la loseta
- Palancas para sostener y liberar para un uso fácil y seguro

99.7
KG

Producto No.	Descripción	Cantidad por caja	Empaque
75012	Xtreme Ventosa doble	3	Caja para la estantería

⚠ ADVERTENCIAS: Causante de cáncer y daño al sistema reproductivo - www.P65Warnings.ca.gov. Ver P. 73, *Prop 65 - 1.



ESCANEE AQUÍ PARA MÁS INFORMACIÓN DEL PRODUCTO

ProMAXGrip Ventosa doble



80
KG

Producto No.	Descripción	Cantidad por caja	Empaque
75013	ProMAX® Grip Ventosa doble	3	Caja para la estantería

- Para usar con losetas de formato grande, piedra y mármol con una superficie limpia y no porosa
- Con un sistema dual de succión y liberación
- De uso simple con una sola mano
- Agarre fuerte, texturizado y antideslizante

Ventosa doble



- Máximo sostenimiento de succión para losetas lisas, no porosas, piedra y mármol cultivado
- Marco de aluminio de calidad industrial

40
KG

Producto No.	Descripción	Cantidad por caja	Empaque
75003	Ventosa doble	3	Caja para la estantería

Ventosa



- Maneje con facilidad a las losetas no porosas, mármol y vidrio durante la instalación
- La almohadilla de la ventosa tiene un diámetro de 114 mm
- La abertura de la manija es de 89 mm de ancho, le permite acomodar fácilmente las manos grandes

5.4
KG

Producto No.	Descripción	Cantidad por caja	Empaque
75000	Ventosa	6	Caja para la estantería

Piedra para pulir



- Dos lados con la superficie granulada para pulir los bordes en las losetas recién cortadas de cerámica y porcelana, piedra, mármol y ladrillo
- Una superficie con granulada/60 tipo medio y la otra superficie con granulada/80 tipo fino
- Ideal para afilar discos de corte diamantados exteriorizando los diamantes frescos en el borde del disco de corte

Producto No.	Descripción	Cantidad por caja	Empaque
10022	Piedra para pulir (152 mm x 50 mm x 25 mm)	6	Tarjeta para colgar

Bloques de lijado de diamante

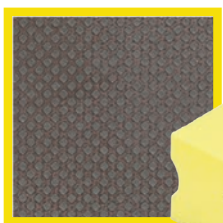
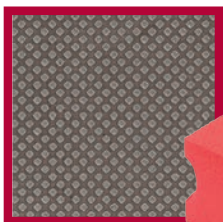
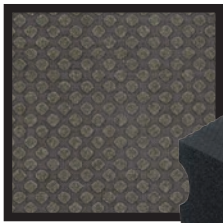
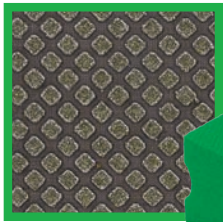

- Suavice losetas, piedra, granito, vidrio, cerámica y mármol
- Fabricado con una soldadura superior de los diamantes y una base de espuma liviana
- Es flexible y fácil de usar en áreas difíciles de alcanzar, esquinas y bordes
- Puede usarlo en húmedo o en seco
- Enjuague para usarlo otra vez



Producto No.	Descripción	Cantidad por caja	Empaque
10046	Bloque de lijado con granulada 60	6	Tarjeta para colgar
10047	Bloque de lijado con granulada 120	6	Tarjeta para colgar
10048	Bloque de lijado con granulada 200	6	Tarjeta para colgar
10049	Bloque de lijado con granulada 100	6	Tarjeta para colgar



10046 60 GRANULADO GRUESO 10047 120 GRANULADO MEDIO 10048 200 GRANULADO FINO 10049 400 GRANULADO PARA PULIR

Granulado	Propósito
60	El grano grueso agresivo es para los puntos altos y duros
120	El granulada medio es para pulir
200	El granulada fino es para pulir
400	El granulada fino es para pulir

Lima con granulado diamantado



- La alta calidad de la unión de los gránulos diamantados mantiene la superficie granulada funcionando con los materiales más duros incluyendo los de cerámica, porcelana, vidrio y piedra
- También podrá utilizarla para pulir otros materiales como fibra de vidrio, pisos laminados, tablero de cemento y fibra de carbono
- Los perfiles planos y redondeados le permiten pulir bordes rectos y curvos
- Manija plástica sobre moldeada con un agarre antideslizante de caucho para un uso constante y cómodo



Producto No.	Descripción	Cantidad por caja	Empaque
10586-6	Lima con granulado	6	Tarjeta para colgar

Sierra profesional para remover rejuntado



- Las cuchillas curvas de carburo de calidad industrial remueven la lechada difícil de remover
- El almacenaje en la manija puede sostener hasta 2 cuchillas
- Use una cuchilla para las líneas de rejuntado más delgadas y dos cuchillas para línea de rejuntado más anchas



Producto No.	Descripción	Cantidad por caja	Empaque
10093	Sierra profesional para remover rejuntado	6	Tarjeta para colgar
75011	Cuchillas de reemplazo paquete de 2	6	Tarjeta para colgar
Solamente en QEP Canadá			
10093C	Sierra profesional para remover rejuntado	6	Tarjeta para colgar

Sierra para remover rejuntado



- Demola, limpia y remueva rejuntado viejo y podrá usarlo en todos los tipos de rejuntado
- Incluye 1 cuchilla dentada de acero para remover inicialmente el rejuntado duro y una cuchilla con granulado de carburo para realizar el acabado y remover afinadamente
- Use ambas cuchillas para líneas de lechada anchas



Producto No.	Descripción	Case Qty	Empaque
10057	Sierra para remover rejuntado	12	Tarjeta para colgar
75011	Cuchillas de reemplazo paquete de 2	6	Tarjeta para colgar
Solamente en QEP Canadá			
10057C	Sierra para remover rejuntado	1	Tarjeta para colgar

Cuchillas para remover rejuntado

- Cuchillas de reemplazo para las sierras para rejuntado QEP 10093, 10093C, 10057, 10057C



Paquete de 2



Producto No.	Descripción	Cantidad por caja	Empaque
75011	Cuchillas de reemplazo para la sierra para remover rejuntado paquete de 2	6	Tarjeta para colgar

Removedor de rejuntado



- Para remover rejuntado, mortero, argamasa, calcio, masilla y superficies oxidadas no deseadas
- Duraderas puntas en carburo reversibles, con tres puntas de carburo
- Incluye puntas de 1.6 mm, 3 mm y 5 mm

Producto No.	Descripción	Cantidad por caja	Empaque
10020	Removedor de rejuntado	12	Tarjeta para colgar

Herramienta para remover mortero delgado



- Para remover el exceso de mortero entre las losetas durante la instalación
- Hecho de un material plástico duradero y fácil de limpiar que no raspará la loseta
- Con puntas claramente marcadas para la mayoría de juntas de 4 mm, 3 mm, 5 mm y 6 mm
- Patente pendiente de 4 en 1, herramienta compacta para almacenarla fácilmente y portabilidad

Producto No.	Descripción	Cantidad por caja	Empaque
62963	Herramienta para remover mortero delgado	10	Tarjeta para colgar
Solamente en QEP Canadá			
62963C	Herramienta para remover mortero delgado	10	Tarjeta para colgar

Aplicador para sellante de rejuntado



- Incluye (2) ruedas rodillo para múltiples anchos de rejuntado:
 - Utilice la rueda de 3 mm para juntas de 3 mm y más pequeñas.
 - Utilice la rueda de 6 mm para juntas de 6 mm y más grandes
- Funciona con todos los sellantes para rejuntado
- Sistema con rueda rodillo patentado, le proporciona total cubrimiento
- Le cabe hasta 12 oz.

Producto No.	Descripción	Cantidad por caja	Empaque
10279	Aplicador para sellante de rejuntado	12	Tarjeta para colgar

- Great for small projects with narrow grout joints
- Works with all grout sealers
- Plastic bottle holds up to 4 oz. of grout sealer

Producto No.	Descripción	Cantidad por caja	Empaque
19999	Aplicador para sellante de rejuntado	12	Tarjeta para colgar

Bolsa para rejuntado



- Punta reforzada, para una aplicación suave y una vida larga
- Le protege las manos de el rejuntado y de otras sustancias fuertes
- Hecha de un resistente vinílico cubierto que no se rasga ni le salen huecos

Producto No.	Descripción	Cantidad por caja	Empaque
76000	Bolsa para rejuntado	12	Caja para la estantería

Escuadra para moldura de losetas™

NUEVO



- Con ranuras para sostener molduras metálicas y perfiles para cortes a inglete a 45°
- La ranura en V es para sostener molduras de lápiz de 1/4 para cortes a inglete a 45°, resultando en esquinas internas y externas perfectas
- Para usar con sierras de corte en húmedo y para recortar y otras herramientas de corte
- Funciona con el 95% de molduras para losetas en el mercado

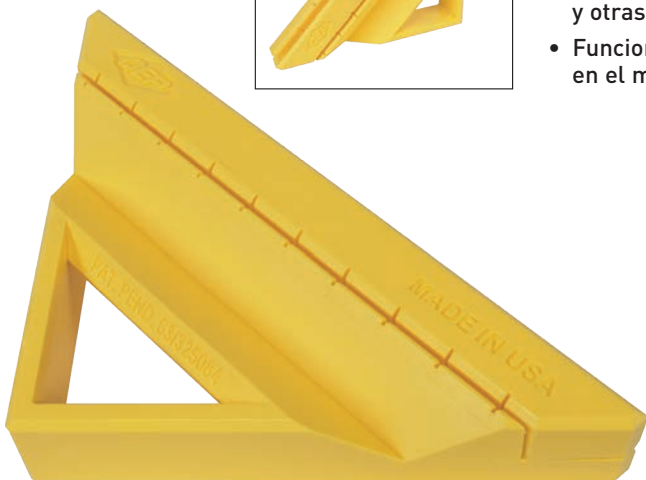

Producto No.	Descripción	Cantidad por caja	Empaque
10715	Escuadra para moldura de losetas™	6	Caja para la estantería



ESCANEE AQUÍ PARA MÁS INFORMACIÓN DEL PRODUCTO

Tijeras multiusos para recortar



- Corta fácilmente los perfiles, tubería en PVC, cortes alrededor, tiras de sujeción con tachuela y otros materiales livianos
- Realiza rápidamente cortes en ángulo a madera un cuarto redonda, perfil de loseta, tubería de pvc, tira de púa y otros materiales
- Elimina la necesidad de cortar o sierra a inglete
- Guía dentada a 45°, 90° y 120°

Producto No.	Descripción	Cantidad por caja	Empaque
10711	Tijeras multiusos para recortar	6	Tarjeta para colgar

Martillo de goma para loseta



- Mide 70-75 en la escala de dureza Shore A, para una dureza firme con un mínimo de rebote cuando golpea
- Diseñado para instalar pisos sin terminar y ya terminados
- La cabeza grande y biselada esparce la fuerza a través del piso para ponerlo en su lugar durante la instalación
- La cabeza de goma de 453 g (16 oz.) y no dañará las superficies

Producto No.	Descripción	Cantidad por caja	Empaque
61625	Martillo de goma para loseta	3	Manija para colgar

Martillo de goma blanco

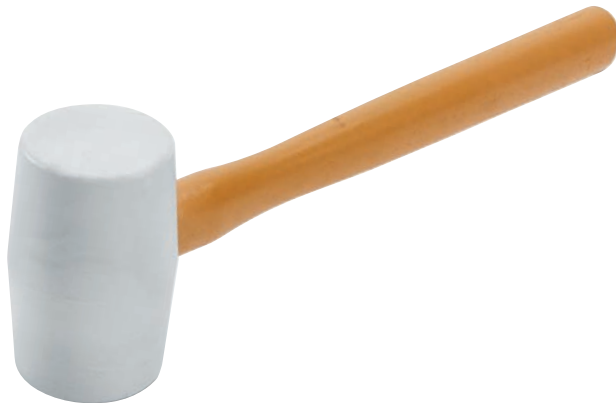

- Cabeza de goma de 453 g no causará daños, montada aseguradamente en una manija de madera
- 32 cm de largo, cabeza de goma con un diámetro de 51 mm

Producto No.	Descripción	Cantidad por caja	Empaque
61613	Martillo de goma blanco	12	Caja para la estantería

X-TREME BOARD Placa de base en cemento

Solamente disponible para pedidos en cantidad de un contenedor completo. Solo envío directo.



- Clasificación de cero para fuego y humo
- Resistente al moho, al mildiu y al agua
- Es una mejor alternativa ecológica y mejora para reemplazar los tablonces de cemento y yeso gypsum para paredes, pisos y mesones
- No contiene silice, ni asbestos, ni COV ni aditivos perjudiciales
- Contribuye a créditos de LEED y créditos el programa de edificios verdes NAHB

Rangos	
Valor- R	0.493 / in.
Valor- K	2.03 BTU / °F-ft2-H

Producto No.	Descripción	Palé Cant.	Empaque
73000	Placa de base , 6.5 mm de grosor, 91 cm x 152 cm	100	Palé
73001	Placa de base , 6.5 mm de grosor, 122 cm x 244 cm	70	Palé
73002	Placa de base , 12.7 mm de grosor, 91 cm x 152 cm	50	Palé
73005	Placa de base , 3 mm de grosor, 91 cm x 152 cm	200	Palé



ESCANEE AQUÍ PARA MÁS INFORMACIÓN DEL PRODUCTO

Cuchillo plegable para placas de base



- Diseño con múltiples puntas de carburo, ideal para perforar y marcar
- Base de hoja dentada para cortar malla
- Está diseñado para trazar el corte en todo tipo de placas de base
- El diseño plegable es para un almacenamiento y un transporte seguros
- Fuerte manija de aluminio con bloqueo de línea



Producto No.	Descripción	Cantidad por caja	Empaque
10072	Cuchillo plegable para placas de base	6	Tarjeta para colgar

Cuchillo para trazar el corte en placas de base



- Puntas de carburo duraderas para trazar el corte en las placas de base
- Las dos puntas proporcionan cortes precisos y rectos
- Mango de caucho antideslizante para un uso cómodo y continuo

Producto No.	Descripción	Cantidad por caja	Empaque
10058	Cuchillo para trazar el corte en placas de base	12	Tarjeta para colgar

Cinta para unir placas



- Para utilizar en las uniones de todo tipo de placas de cemento y contrapiso para losetas
- Malla de fibra de vidrio con resistencia alcalina, autoadhesiva – reduce el tiempo de pegado
- Es resistente a los desgarros y no se encogerá

Producto No.	Descripción	Cantidad por caja	Empaque
99600	Cinta para unir placas rollo de 50 mm x 15.3 m	24	Caja para la estantería
99605	Cinta para unir placas rollo de 50 mm x 45 m	18	Caja para la estantería

Herramientas de limpieza

¡QEP le ofrece todas las herramientas de limpieza, incluyendo trapos de limpieza, esponjas y demás!
¡Nadie vende más esponjas alrededor del mundo!

Esponja Multiusos para trabajo pesado

- Esponja profesional de uso industrial para limpiar rejuntado
- La densidad de la espuma está diseñada para recoger más rápido el rejuntado y permite un enjuague más rápido
- Ideal para uso residencial, comercial, tablaroca, autos y limpieza marina



Las pruebas independientes de laboratorio realizadas por terceros muestran que la esponja QEP supera a las otras marcas en elongación, resistencia a la tracción y resistencia al desgarro.



Esquina redondeada - 19 cm x 12.7 cm x 5 cm			
Producto No.	Descripción	Cantidad por caja	Empaque
70005-24	Esponja Multiusos para trabajo pesado, individualmente en bolsa	24	Caja para la estantería
70005Q-6D	Esponja Multiusos para trabajo pesado, empaque económico de 6	24	Caja para la estantería
70005-750	Esponja Multiusos para trabajo pesado, empaque a granel	750	Empaque a granel
70005D	Esponja Multiusos para trabajo pesado empacada individualmente en bolsa en caja exhibidora	252	Exhibidor de piso
70005-3VPD	Esponja Multiusos para trabajo pesado en paquete de 3 unidades en caja exhibidora	84	Exhibidor de piso

Solamente en QEP Canadá			
Producto No.	Descripción	Cantidad por caja	Empaque
70005	XL Esponja para todos los propósitos, empaque a granel	600	Empaque a granel
70005C-24	XL All-Purpose Sponge, individualmente en bolsa	24	Caja para la estantería

Esquina cuadrada - 17 cm x 11.4 cm x 5 cm			
Producto No.	Descripción	Cantidad por caja	Empaque
70006-18	Esponja cuadrada para todos los propósitos de alta calidad, empacada individualmente	18	Caja para la estantería

Esponja para fregar



- Diseñado para remover rejuntado húmedo o en proceso de secado durante la instalación del piso
- Esponja de densidad Premium industrial por un lado y por el otro una almohadilla para fregar para una limpieza dos en uno
- El diseño hidrófilico tiene una gran capacidad para sostener agua y la almohadilla para fregar remueve las manchas difíciles
- Los bordes redondeados evitan al mínimo sacar o estropear la rejuntado en las juntas
- Ideal para uso residencial, comercial, en oficinas, en carros, en botes y en coches caravana
- 19 cm X 13,3 cm X 4,5 cm

Producto No.	Descripción	Cantidad por caja	Empaque
70007-24	Esponja para fregar, individualmente en bolsa	24	Caja para la estantería
Solamente en QEP Canadá			
70007C-24	Esponja para fregar, individualmente en bolsa	24	Caja para la estantería

Esponja con microfibra de vidrio para pulir



- El lado con microfibra es ideal para limpiar rejuntado, aplicar sellante y pulir la loseta
- Los bordes redondeados evitan al mínimo sacar o estropear la rejuntado en las juntas
- Para usar con lechada arenosa y no arenosa
- El lado con esponja es ideal para lavar y pulir los carros, botes, mesones y muebles
- 19.3 cm x 14 cm x 5.1cm

Producto No.	Descripción	Cantidad por caja	Empaque
70010	Esponja con microfibra de vidrio para pulir	24	Caja para la estantería
Solamente en QEP Canadá			
70010C-24	Esponja con microfibra de vidrio para pulir	24	Caja para la estantería

Trapo de microfibra para limpiar rejuntado



- Trapo de tamaño extra grande de microfibra para remover los desechos de rejuntado, polvo en general, lavado y limpieza
- Es suave pero aun así está hecho de un material para uso industrial, es ideal para uso en húmedo o en seco
- Trapo de 100% microfibra, incluye un borde con doble costura
- Es lavable en la maquina y es ideal para limpieza general en la mayoría de superficies, incluyendo carros y botes

Producto No.	Descripción	Cantidad por caja	Empaque
70018	Trapo de microfibra para limpiar rejuntado 460 mm x 460 mm	12	Tarjeta para colgar

Trapo de microfibra para limpiar superficies



paquete de 2

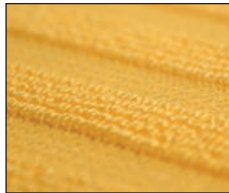

- Etrapo muy absorbente, absorbe hasta 5 veces más que su peso en agua
- Microfibra suave por un lado, cerdas de microfibra no abrasivas por el otro
- Las hileras de cerdas de microfibra remueven el rejuntado seco y la mugre y grima duras de remover
- Lavable en la maquina

Producto No.	Descripción	Cantidad por caja	Empaque
70019	Trapo de microfibra para limpiar superficies 355 mm x 355 mm paquete de 2	12	Tarjeta para colgar

Estopilla de algodón



- Para remover los residuos de rejuntado después de la instalación
- 4.2 metros cuadrados 91 cm x 4.57 m
- Ideal para pulir la mayoría de superficies de losetas, para obtener un acabado brillante
- Malla fina de calidad profesional, 100% de algodón

Producto No.	Descripción	Cantidad por caja	Empaque
76030	Estopilla de algodón	12	Tarjeta para colgar

Balde para mezclar industrial de 9 L de QEP-blanco

NUEVO



- Balde para uso industrial de 19 L (5 galones) con una capacidad para levantar de hasta 38 kg (84 lbs)
- Manija resistente de alambra con mango plástico para levantarlo más fácil
- Es versátil para las áreas de trabajo, jardinería y uso en general

Producto No.	Descripción	Cantidad por caja	Empaque
78105	Balde para mezclar industrial de 19 L de QEP-blanco	1	Surtido abierto

Cepillo para fregar con manija grande



La manija se vende por separado



- Se caracteriza por el diseño del cepillo esquinero en la cabeza
- Cerdas rígidas de nylon en V para una limpieza profunda en el rejunto
- Raspador incorporado para la mugre dura y la grima
- El cabezal giratorio para adjuntar una vara permite usarlo cuando esté parado y proporciona apalancamiento adicional

Producto No.	Descripción	Cantidad por caja	Empaque
20839	Cepillo para fregar con manija grande	8	Tarjeta para colgar

Cepillo para rejunto



- Cepillo multiusos para limpiar con un desempeño excepcional en las losetas y en el rejunto
- Mango ergonómico con descanso del dedo pulgar para un mejor apalancamiento y comodidad
- Cerdas duraderas en ángulo para remover la grima en las rayas

Producto No.	Descripción	Cantidad por caja	Empaque
20842	Cepillo para rejunto	12	Tarjeta para colgar
Solamente en QEP Canadá			
20842C	Cepillo para rejunto	12	Tarjeta para colgar

Guantes multiusos de calidad industrial



- Resistente a los productos químicos: protege las manos de la acción corrosiva del rejunto, los productos químicos y otras sustancias agresivas.
- Hechos de 100% de látex de calidad industrial, resistentes a las punciones y a los desgarros
- Las superficies para los dedos y el pulgar están corrugadas para evitar deslizamientos
- Talla única



Producto No.	Descripción	Cantidad por caja	Empaque
21591	Guantes multiusos de calidad industrial	24	Caja para la estantería

Guantes para instaladores de losetas **SureGrip**



2 pares por caja

- Proporcionan excelente agarre y destreza cuando se encuentre maniobrando las losetas y las piedras
- Tecnología de SureGrip® patentada le proporciona un 400% de mejor agarre en condiciones húmedas comparado con los de material estándar de látex y nitrilo
- Malla duradera y liviana con una muñeca resortada para mantener los guantes en su lugar
- Es compatible para usar con celulares inteligentes o con tabletas sin tener que quitárselos
- 2 pares de guantes por set • Talla única

Producto No.	Descripción	Cantidad por caja	Empaque
21595	SureGrip® TGuantes para instaladores de losetas (2 pares por caja)	10	Caja para la estantería

⚠ ADVERTENCIAS: Causante de cáncer y daño al sistema reproductivo - www.P65Warnings.ca.gov. Ver P. 73, *Prop 65 - 1.

Kit para instalación de losetas Piso/Pared

**AHORRE
14%**



- Este kit completo contiene todas las herramientas necesarias para instalar losetas de cerámica en pisos y paredes
- El kit contiene:
 - Llana de doble cara:
 - Muesca en V de 4.75 mm x 4 mm
 - Muesca cuadrada de 6 mm x 6 mm x 6 mm
 - Flotador de margen Comfort Grip de 152 mm x 51 mm
 - Una esponja
 - Guantes multiuso resistentes al desgarramiento y agarre reforzado
 - Unas rodilleras lavables
 - Un balde plástico para 9.6 L con unast

Producto No.	Descripción	Cantidad por caja	Empaque
78251	Kit para instalación de losetas Piso/Pared	1	Caja para la estantería

Kit para instalación de losetas

**AHORRE
15%**



- Este kit completo contiene todas las herramientas necesarias para instalar losetas de cerámica en los pisos
- El kit contiene:
 - Una flota de goma moldeada
 - Una llana con dentada cuadrada de 6 mm x 9 mm x 6 mm,
 - Unas tenazas para losetas de 20 cm
 - Una esponja
 - Unos guantes desechables,
 - Un balde plástico reutilizable de 9.6 L
 - E instrucciones completas para la instalación

Producto No.	Descripción	Cantidad por caja	Empaque
78220Q	Kit para instalación de losetas	1	Caja para la estantería
Solamente en QEP Canadá			
78220QC	Kit para instalación de losetas	1	Caja para la estantería

Kit para instalar inodoros y accesorios

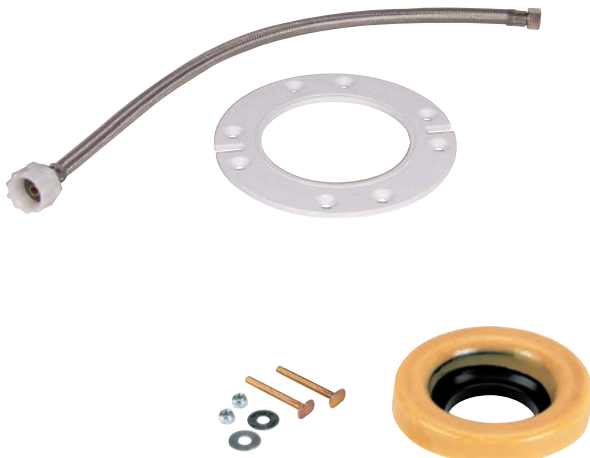

- Incluye: un anillo de cera extra grueso Wm Harvey No-Seep® No. 50 con una pestaña de polietileno, un conector de 30 cm Fluidmaster®, kit de pernos – pernos bañados en latón de 6 mm x 57 mm con tuercas y arandelas

Producto No.	Descripción	Cantidad por caja	Empaque
38229	Kit para instalar inodoros con conector de 30 cm	1	Caja para la estantería



Ashlee Dudding, Especialista en contenido de diseño de QEP, demostrando el cortador para losetas de 711 mm Big Clinker 10800 de QEP.

CORTADOR PARA LOSETAS Y RODELES DE CORTE PARA TRAZAR EL CORTE

QEP ofrece varios tipos de cortadores profesionales para cortar losetas, porcelana, mosaicos y otros materiales. Los cortadores livianos Slimline de QEP, los multiuso Big Clinker y los cortadores tradicionales están diseñados por los profesionales para los profesionales. Diseñadas para hacer un corte fácil con características tales como el brazo de extensión, deslizantes con rodeles y con características de bloqueo, QEP pone primero la seguridad y la calidad de sus productos.

Cortadores para losetas Slimline de 61, 76 y 91 cm

DISEÑADAS POR PROFESIONALES PARA LOS PROFESIONALES



24
INCH

30
INCH

36
INCH

Tiene un ancho de tan solo 139 mm y es más liviano que los cortadores estándar

SLIMLINE

- Liviano y fácil de cargar de un lugar a otro
- Equipado con un rodel de corte reemplazable de carburo de tungsteno de 22 mm
- Base reforzada y gruesa con brazos para dar soporte a las losetas
- Rieles para soporte en aluminio fundido
- Guía metálica para corte recto



139 mm (5.5 pulgadas)



Producto No.	Descripción	Cantidad por caja	Empaque
10624Q	Cortador para losetas de 609 mm Serie angosta, con dos patas	1	Cartón de color
10636Q	Cortador para losetas de 914 mm Serie angosta, con dos patas	1	Cartón de color
Solamente en QEP Canadá			
10632Q	Cortador para losetas de 762 mm Serie angosta, con dos patas	1	Cartón de color



RODEL DE CORTE DE REEMPLAZO:
21178 Rodel de corte de 22 mm de carburo de tungsteno recubierto en titanio (3/caja)



CORTE RECTO
10624Q: Loseta de hasta 609 mm
10632Q: Losetas de hasta 760 mm
10636Q: Losetas de hasta 915 mm



DIAGONAL
10624Q: Loseta de hasta 457 mm
10632Q: Loseta de hasta 533 mm
10636Q: Loseta de hasta 635 mm



PROFUNDIDAD DE LA LOSETA
12.7 mm



ESCANEE AQUÍ PARA MÁS INFORMACIÓN DEL PRODUCTO

Cortador para losetas Big Clinker de 711, 635 y 517 mm

Cortador multiusos para la mayoría de losetas incluyendo las de cerámica y porcelana



- La altura del rodillo de corte es ajustable en 4 posiciones para realizar la separación del corte en cualquier posición de la loseta
- Equipada con un rodillo de corte con rodamiento de bolas de 22 mm de carburo de tungsteno recubierto en titanio reemplazable
- Los brazos laterales proporcionan apoyo a las losetas de formato grande
- Duraderos rieles en acero cromado platinado
- Guía para corte en ángulo/recto para realizar múltiples cortes
- Base en aluminio fundido de alta calidad



Producto No.	Descripción	Cantidad por caja	Empaque
10800	Cortador para losetas Big Clinker de 711 mm	1	Cartón de color
10600	Cortador para losetas Big Clinker de 635 mm	1	Cartón de color
10500	Cortador para losetas Big Clinker de 571.5 mm	1	Cartón de color



CORTE RECTO
 10800: Loseta de hasta 711 mm
 10600: Loseta de hasta 635 mm
 10500: Loseta de hasta 571.5 mm



DIAGONAL
 10800: Loseta de hasta 508 mm
 10600: Loseta de hasta 457 mm
 10500: Loseta de hasta 512 mm



PROFUNDIDAD DE LA LOSETA
 10800: 12.7 mm
 10600: 15.8 mm
 10500: 12.7 mm



RODEL DE CORTE DE REEMPLAZO:
 21123Q
 Rodillo de corte con rodamiento de bolas de 22 mm de carburo de tungsteno recubierto en titanio (6/caja)

10800



10600



10500



ESCANEE AQUÍ PARA MÁS INFORMACIÓN DEL PRODUCTO

Cortador manual para losetas LFT de 1219 mm

Corta porcelana, losetas para piso, mosaicos y otros materiales

- Los rodamientos de bolas en la cabeza de corte permite trazar el corte de manera precisa y fácil
- El sistema para separar el corte con la palanca produce una máxima presión
- El bloqueo para el deslizamiento evita daños durante el transporte
- Ángulo giratorio bloqueable y barra para medidas
- Dos barras para separar el corte para losetas angostas y anchas
- Equipada con un rodel de corte de 22 mm (7/8") de carburo de tungsteno recubierto en titanio reemplazable
- Las almohadillas para separar el corte están instaladas sobre resortes para una mejor absorción del choque
- El corte debajo de las almohadillas para separar el corte permite que los cortes de las losetas caigan a través para limpiar fácilmente



Producto No.	Descripción	Cantidad por caja	Empaque
10480Q	Cortador manual para losetas LFT de 1219 mm	1	Cartón de color



RODEL DE CORTE DE REEMPLAZO:
21178 Rodel de corte de 22 mm de carburo de tungsteno recubierto en titanio (3/caja)



CORTE RECTO
10480Q: Loseta de hasta 1219 mm



DIAGONAL
10480Q: Loseta de hasta 864 mm



PROFUNDIDAD DE LA LOSETA
15.8 mm



ESCANEE AQUÍ PARA MÁS INFORMACIÓN DEL PRODUCTO

Cortadores para losetas profesionales de 889 y 609 mm

Cortador multiusos para la mayoría de losetas incluyendo las de cerámica y porcelana

- Deslizamiento con rodamiento de bolas para trazar el corte suavemente
- Los brazos laterales proporcionan apoyo a las losetas de formato grande
- Equipada con un rodel de corte con rodamiento de bolas de 22 mm de carburo de tungsteno recubierto en titanio
- Duraderos rieles en acero cromado platinado
- Guía para corte en ángulo/recto para realizar múltiples cortes



Producto No	Descripción	Cantidad por caja	Empaque
10900	Cortadores para losetas profesionales de 889 mm	2	Cartón de color
10630	Cortadores para losetas profesionales de 609 mm	1	Cartón de color



RODEL DE CORTE DE REEMPLAZO:
21125 Rodel de corte de 22 mm de carburo de tungsteno recubierto en titanio (6/caja)



CORTE RECTO
10900: Loseta de hasta 889 mm
10630: Loseta de hasta 609 mm



DIAGONAL
10900: Loseta de hasta 609 mm
10630: Loseta de hasta 444.5 mm



PROFUNDIDAD DE LA LOSETA
12.7 mm

10900



10630



ESCANEE AQUÍ PARA MÁS INFORMACIÓN DEL PRODUCTO

Cortador profesional para losetas de 533 mm

Corta losetas de cerámica y porcelana

- Manija acolchada de alto apalancamiento le facilita el corte y reduce la fatiga
- Duraderos rieles en acero cromado platinado para marcar el corte suavemente Incluye replaceable tungsten carbide 10 mm post scoring wheel
- Base con recubrimiento de acero en polvo con refuerzo extra

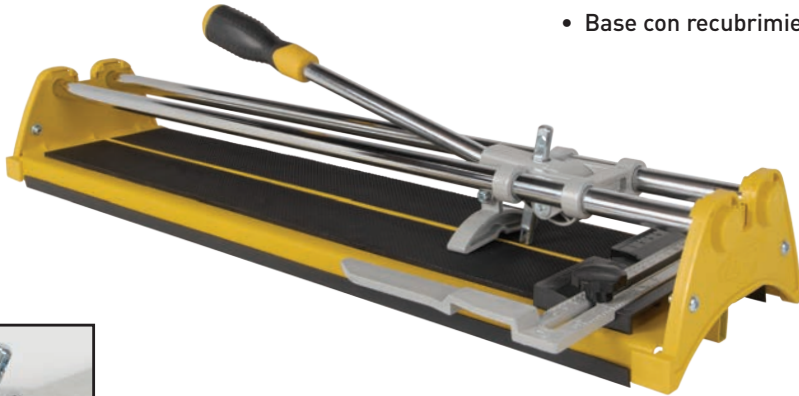

RODEL DE CORTE DE REEMPLAZO:
21127Q Rodel pos cortante de 10 mm (6/caja)

Producto No.	Descripción	Cantidad por caja	Empaque
10221Q	Cortador profesional para losetas de 533 mm	2	Cartón de color



CORTE RECTO
10221Q: Loseta de hasta 533 mm



DIAGONAL
10221Q: Loseta de hasta 381 mm



PROFUNDIDAD DE LA LOSETA
9.5 mm

Cortador para losetas profesional de 508 mm

Corta losetas de cerámica y porcelana

- Equipada con un rodel de corte de 22 mm de carburo de tungsteno recubierto en titanio reemplazable
- Base de acero reforzado



RODEL DE CORTE DE REEMPLAZO:
10010HD Rodel de corte de 12.7 mm de carburo de tungsteno (12/caja)

Producto No	Descripción	Cantidad por caja	Empaque
10220Q	Cortador para losetas profesional de 508 mm	4	Cartón de color
10214Q	Cortador para losetas profesional de 356 mm	6	Cartón de color



CORTE RECTO
10220Q: Loseta de hasta 508 mm
10214Q: Loseta de hasta 355 mm



DIAGONAL
10220Q: Loseta de hasta 355 mm
10214Q: Loseta de hasta 254 mm



PROFUNDIDAD DE LA LOSETA
12.7 mm

Repuestos de rodes para los cortadores de losetas

PRODUCTO NO	DESCRIPCIÓN	21127Q Rodel de 10 mm	10010HD Rodel de 13 mm	21123Q Rodel de 22 mm	21125 Rodel de 22 mm	21178 Rodel de 22 mm
10480Q	LFT Cortador Manual de 1219 mm					●
10636Q	Cortador de 915 mm para losetas					●
10632Q	Cortador de 760 mm para losetas					●
10624Q	Cortador de 600 mm para losetas					●
10900	Cortador de losetas de 900 mm				●	
10800	Cortador Big Clinker para losetas de 711 mm			●		
10630	Cortador de losetas de 630 mm				●	
10600	Cortador Big Clinker para losetas de 600 mm			●		
10221Q	Cortador pro de 533 mm	●				
10500	Cortador pro para losetas de 570 mm			●		
10220Q	Cortador de azulejos QEP de 510 mm		●			
10214Q	Cortador de azulejos QEP de 355 mm		●			

Rodel pos cortante de 10 mm



- Para cortar losetas de cerámica, porcelana y vidrio
- Borde para trazar el corte hecho en carburo de tungsteno para una vida de corte larga
- Para usar con el Cortador profesional 10221Q de 533 mm

Producto No.	Descripción	Cantidad por caja	Empaque
21127Q	Rodel pos cortante de 10 mm	6	Tarjeta para colgar

Rodel de corte recubierto en carburo de tungsteno de 13 mm

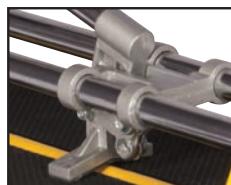

- Para cortar losetas de cerámica, porcelana y vidrio
- Para usar con los cortadores profesionales 10220Q y 10214Q

Producto No.	Descripción	Cantidad por caja	Empaque
10010HD	Rodel de corte recubierto en carburo de tungsteno de 13 mm	12	Tarjeta para colgar

Rodel de corte premium con rodamiento de bolas de 22 mm para repuesto

- Para cortar losetas de cerámica, porcelana y vidrio
- Rodel con rodamiento de bolas para trazar el corte suavemente
- Diseñado para usar con cualquier cortador para losetas

• Para usar con:

10800 Cortador para losetas Big Clinker de 711 mm
10600 Cortador para losetas Big Clinker de 635 mm
10500 Cortador para losetas Big Clinker de 570 mm

• Para usar con:

10900 Cortador de losetas profesional de 900 mm
10603 Cortador pro para losetas de 630 mm

• Para usar con:

10480Q LFT Cortador Manual de 1219 mm
10636Q Cortador de 915 mm para losetas
10632Q Cortador de 760 mm para losetas
10624Q Cortador Pro de 609 mm



Prod. No.	Descripción	Cant. por caja	Empaque
21123Q	Rodel de corte premium con rodamiento de bolas de 22 mm para reemplazo	6	Tarjeta para colgar

Prod. No.	Descripción	Cant. por caja	Empaque
21125	Rodel de corte con rodamiento de bolas de 22 mm para reemplazo	6	Tarjeta para colgar

Prod. No.	Descripción	Cant. por caja	Empaque
21178	Rodel de corte recubierto en titanio de 22 mm de reemplazo para múltiples tipos de losetas	3	Tarjeta para colgar

Sistema manual para cortar formatos grandes

DISPONIBLE
OTOÑO 2024



- Diseñado para cortar láminas de porcelana de hasta 3m de largo 9.5 mm de grosor
- Rieles de aluminio de fácil bloqueo con copas de succión de caucho para un agarre seguro
- Estuche y bolsa para transportarlo fácilmente
- Los 3 rieles permiten largos de hasta 3.20 m
- Profundidad del corte hasta de 8 mm

Producto No.	Descripción	Cantidad por caja	Empaque
75025	Sistema manual para cortar formatos grandes	1	Caja de color

Sistema eléctrico para cortar formatos grandes

DISPONIBLE
OTOÑO 2024



- Diseñado para cortar láminas de porcelana de hasta 3m de largo 9.5 mm de grosor
- Máquina de corte eléctrico aprobada CE 1,500 W, 230 V/50 Hz., 13,000 RPM
- Se caracteriza para realizar cortes a 45° y 90°
- Profundidad máxima del corte de 9/16"

Producto No.	Descripción	Cantidad por caja	Empaque
75026	Sistema eléctrico para cortar formatos grandes	1	Caja de color

Banco de trabajo

DISPONIBLE
OTOÑO 2024

Banco de trabajo liviano y estable para losetas de formato grande, permitiendo cortar y taladrar sin el riesgo de dañar la superficie de trabajo



- Fácil de doblar y transportar
- Carga máxima de 200 Kg
- Las tapas de caucho superiores mantienen la loseta fuera de la superficie mientras taladra y corta
- Mesa de 81 cm alto x 1.39 m ancho x 1.77 m largo

200
KG

Producto No.	Descripción	Cantidad por caja	Empaque
75027	Banco de trabajo	1	Caja de color

Sistema de transporte de carga

DISPONIBLE
OTOÑO 2024

Sistema de transporte de carga liviano con seis ventosas para transportar fácilmente las losetas de formato grande



- Apropiado para cargar losetas de hasta 27 cm x 1.5 m
- Carga máxima de 778 Kg
- Incluye 6 ventosas con una manija de latón
- Cada ventosa sostiene hasta 130 kg
- Tiene cuatro manijas con mango suave en la parte superior y cuatro manijas de extensión en el costado para apoyo extra

778
KG

Producto No.	Descripción	Cantidad por caja	Empaque
75028	Sistema de transporte de carga	1	Caja de color

Sistema cortar en ángulo a 45°

DISPONIBLE
OTOÑO 2024



- Proporciona ángulos perfectos a 45°
- El corte se extiende hasta 19 mm de grosor
- Recolector de polvo para el disco de corte

Producto No.	Descripción	Cantidad por caja	Empaque
75030	Sistema cortar en ángulo a 45°	1	Caja de color

Carro de transporte

DISPONIBLE
OTOÑO 2024



- Es la solución ideal para mover losetas de formato grande
- El ancho de 80 cm cabe a través de la puertas
- Carga máxima de 280 kg
- Las ruedas de goma bloqueables no causan daños y proporcionan estabilidad y flexibilidad



Producto No.	Descripción	Cantidad por caja	Empaque
75029	Carro de transporte	1	Caja de color

Ventosa vibratoria

DISPONIBLE
OTOÑO 2024



- Vibración con velocidad variable
- Elimina las burbujas de aire atrapadas debajo de la loseta
- Podrá usarlo en losetas para piso y pared
- Poder de succión de hasta 35 kg
- Batería de litio



Producto No.	Descripción	Cantidad por caja	Empaque
75031	Ventosa vibratoria	1	Caja de color

Bloque para potenciar la vibración

DISPONIBLE
OTOÑO 2024



- Funciona con la mayoría de ventosas vibratorias
- Tamaño 25.4 cm x 18 cm x 12.7 mm

Producto No.	Description	Cantidad por caja	Empaque
75032	Bloque para potenciar la vibración	1	Caja de color



Rodrigo Vera, Presidente de mercados especiales de QEP, cortando losetas con la sierra de corte en húmedo 61900Q, 900XT 2.25 HP de QEP.

SIERRAS PARA CORTAR LOSETAS Y DISCOS DE CORTE

La línea de sierras para cortar losetas premiadas para cortar cerámica, porcelana, granito, piedra y mármol de formato grande están diseñadas por profesionales para profesionales. Diseñadas con características tales como los sistemas para contener agua del protector contra salpicaduras, mesas de extensión y bloqueos de seguridad, las sierras para cortar losetas de QEP funcionan más fácil. Nuestra línea de discos de corte diamantados le aseguran cada vez un corte suave y preciso.

900XT Sierra eléctrica profesional de 254 mm

La sierra eléctrica portátil para corte en húmedo de losetas con soporte plegable, para cortar losetas de formato grande incluyendo las de cerámica, porcelana, granito y mármol

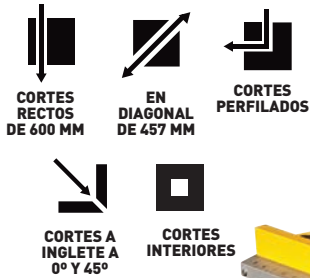

- Potente motor directo de 1 HP y 3600 RPM.
- La cabeza del motor se ajusta para cortes penetrantes y picotea para realizar cortes interiores, cortes a inglete y cortes rectos y en ángulo
- Sistema para contener agua con un protector de total cobertura contra las salpicaduras
- Mesa de extensión lateral
- Guía para cortes láser y luz LED para iluminar el área de trabajo

* Cumple con los requerimientos canadienses y estadounidenses

ACCESORIOS INCLUIDOS

- Disco de corte premium para porcelana de 254 mm
- Guía para corte recto/ángulo
- Soporte plegable de liberación rápida con ruedas más grandes
- 2 llaves

Producto No.	Descripción	Cantidad por caja	Empaque
61900Q	10" 900XT Pro Wet Tile Saw	1	Color Carton



ESPECIFICACIONES

Producto No	61900Q
Motor	2.25 HP / 120V-60Hz / 15 Amperios
Vatios	1750
RPM	3600
Capacidad del disco de corte	254 mm
Eje	16 mm
Tamaño	130 cm largo x 84 cm ancho x 114 cm alto (con el soporte)
Peso	44 kg (con el soporte)

*Para porcelanato y azulejos duros, usted Recomendamos el disco de corte. QEP Black Widow® (6-1008BW)



ESCANEE AQUÍ PARA MÁS INFORMACIÓN DEL PRODUCTO

Power Pro 1HP Sierra para cortar losetas en húmedo de 178 mm

Cortador eléctrico portátil para cortar losetas de porcelana, cerámica, mármol, pizarra y piedra



- Potente motor directo de 1 HP y 3600 RPM
- El deflector de agua al interior minimiza los salpicados de agua y reduce las recargas de agua
- Mesa de aluminio fundido de gran tamaño
- Patas antideslizantes y banca desplegable mantienen la sierra en su lugar durante sus uso
- Puesto a prueba y cumplimientos - Excede OSHA Regla Silica 29 CFR 1926.1153

* Cumple con los requerimientos canadienses y estadounidenses

ACCESORIOS INCLUIDOS

- Disco de corte de banda continua de 178 mm de corte en húmedo
- Guía para corte recto con bloqueo
- Guía para corte en ángulo
- Parador para la butaca



ESPECIFICACIONES

Producto No	22900Q
Motor	1 HP / 120 V ~ 60 Hz. / 6.5 Amps
Vatios	750
RPM	3600
Capacidad del disco de corte	178 mm
Eje	16 mm
Tamaño	57 cm largo x 46 cm ancho x 20 cm alto
Peso	13.2 kg / 29 lbs

*Para porcelanato y azulejos duros, usted Recomendamos el disco de corte. QEP Black Widow® (6-7008BW)



Producto No.	Descripción	Cantidad por caja	Empaque
22900Q	Power Pro 1HP Sierra para cortar losetas en húmedo de 178 mm	1	Cartón de color



ESCANEE AQUÍ PARA MÁS INFORMACIÓN DEL PRODUCTO

750XT Sierra para cortar losetas en húmedo de 178 mm

Cortador eléctrico portátil para cortar losetas de porcelana, cerámica, mármol, pizarra y piedra

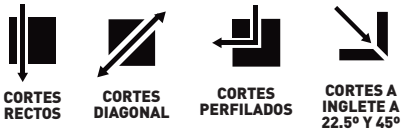

- Poderoso motor con potencia pico de 3/4 HP
- Guías ajustables y bloqueables para cortes precisos rectos y en ángulo
- El deflector de agua al interior minimiza los salpicados de agua y reduce las recargas de agua
- Mesa trasera de extensión única para apoyar las losetas de formato grande durante el corte
- Puesto a prueba y cumplimientos - Excede la Regla Silica de OSHA 29 CFR 1926.1153

* Cumple con los requerimientos canadienses y estadounidenses

ACCESORIOS INCLUIDOS

- Disco de corte de banda continua de 178 mm de corte en húmedo
- Guía para ángulos a 45°
- Protector del disco de corte



*

ESPECIFICACIONES

Producto No	22750Q
Motor	Poderoso motor con potencia pico de 3/4 HP / 120 V ~ 60 Hz. / 4.8 Amperios
Vatios	550
RPM	3600
Capacidad del disco de corte	178 mm
Eje	16 mm
Tamaño	53 cm largo x 56 cm ancho x 24 cm alto
Peso	9.7 kg



*Para porcelanato y azulejos duros, usted Recomendamos el disco de corte. QEP Black Widow® (6-7008BW)

Producto No.	Descripción	Cantidad por caja	Empaque
22750Q	750XT Sierra para cortar losetas en húmedo de 178 mm	1	Cartón de color

ESCANEE AQUÍ PARA MÁS INFORMACIÓN DEL PRODUCTO



700XT Sierra para cortar losetas en húmedo de 178 mm

Cortador eléctrico portátil para cortar losetas de cerámica, pizarra, mármol, granito y porcelana

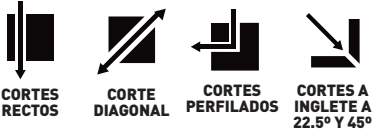

- Poderoso motor con potencia pico de 3/4 HP
- Guía para corte recto con bloqueo para hacer múltiples cortes rápidamente
- Mesa de extensión
- La bandeja profunda significa menos rellenos
- Canal para recircular el agua

* Cumple con los requerimientos canadienses y estadounidenses

ACCESORIOS INCLUIDOS

- Disco de corte de banda continua de 178 mm de corte en
- Llave para el disco de corte



ESPECIFICACIONES

Producto No	22700Q
Motor	3/4-Peak HP/120 V ~ 60 Hz. / 4.8 Amps
Vatios	550
RPM	3600
Capacidad del disco de corte	178 mm
Eje	16 mm
Tamaño	51 cm largo x 40 cm ancho x 25 cm alto
Peso	10 kg

*Para porcelanato y azulejos duros, usted Recomendamos el disco de corte. QEP Black Widow® (6-7008BW)



Producto No.	Descripción	Cantidad por caja	Empaque
22700Q	700XT Sierra para cortar losetas en húmedo de 178 mm	1	Cartón de color



ESCANEE AQUÍ PARA MÁS INFORMACIÓN DEL PRODUCTO

Torque Master XT Sierra portátil para cortar de losetas en húmedo de 102 mm

Cortador eléctrico portátil para cortar losetas de porcelana, losetas cerámicas, mármol, pizarra y piedra.



- Motor de alto torque de 3/5 HP para un máximo desempeño al cortar
- Guía a inglete completamente ajustable con un mecanismo de trinquete único
- El sistema para recircular el agua le ahorra tiempo cuando deba rellenar el suministro de agua y a mantener el área de trabajo más seca
- Dos mesas de extensión con una superficie extra de 12.7 cm

* Cumple con los requerimientos canadienses y estadounidenses

ACCESORIOS INCLUIDOS

- Disco de corte diamantado de 102 mm de borde
- Guía para corte en ángulo a 45°
- Protector para el disco de corte



ESPECIFICACIONES

Producto No	22400Q
Motor	3/5-Peak HP / 120 V ~ 60 Hz. / 4 Amperios
Vatios	450
RPM	4600
Blade Capacity	104 mm
Eje	16 mm
Tamaño	36 cm largo x 40 cm ancho x 12 cm alto
Peso	3.6 kg

Producto No.	Descripción	Cantidad por caja	Empaque
22400Q	Torque Master XT Sierra portátil para cortar de losetas en húmedo de 102 mm	1	Cartón de color

*Para porcelanato y azulejos duros, usted Recomendamos el disco de corte. QEP Black Widow® (6-4008BW)



ESCANEE AQUÍ PARA MÁS INFORMACIÓN DEL PRODUCTO

Sierras eléctricas en un solo vistazo

Sierras paradas con soporte

PRODUCTO NO.	DESCRIPCIÓN	PESO (KG)	DISCO DE CORTE (MM)	HP	RPM	CORTE RECTO (Tamaño de la loseta)	DIAGONAL (Tamaño de la loseta)	PROFUNDIDAD DEL CORTE
61900Q	900XT Sierra eléctrica profesional de 250 mm	43 kg	250 mm	2.25	3600	24"	18"	76 mm

Sierras de mesa

PRODUCTO NO.	DESCRIPCIÓN	PESO (KG)	DISCO DE CORTE (MM)	HP	RPM	CORTE RECTO (Tamaño de la loseta)	DIAGONAL (Tamaño de la loseta)	PROFUNDIDAD DEL CORTE
22900Q	Sierra eléctrica Power Pro para cortar losetas de 180 mm	13.2 kg	180 mm	1	3600	Ilimitado	Ilimitado	26 mm
22750Q	750XT Sierra eléctrica de corte en húmedo de 180 mm	9.76 kg	180 mm	3/4	3600	Ilimitado	Ilimitado	31 mm
22700Q	700XT Sierra eléctrica de corte en húmedo de 180 mm	10 kg	180 mm	3/4	3600	Ilimitado	Ilimitado	31 mm
22400Q	Torque Master XT sierra portátil para losetas de 100 mm	3.6 kg	100 mm	3/5	4600	Ilimitado	Ilimitado	19 mm

Discos de corte Black Widow®

Los discos de corte diamantados de alta calidad Black Widow® cortan rápidamente a través de los materiales más duros como las losetas de porcelana, mármol y granito. Los resultados de una prueba realizada por un laboratorio independiente, han comprobado que los discos de corte de especialidad Black Widow®, continuamente sobresalen en la competencia de durabilidad.

- Discos de corte de calidad superior con banda delgada, cortan rápidamente las losetas de porcelana, cerámica, granito y mármol
- Ideal para cortar con alta velocidad las losetas de albañilería duras
- Los exclusivos cortes en forma de diamante, hechos con láser, previenen que el disco de corte se tambalee y mantienen el disco de corte más fresco proporcionando así una vida más larga
- Banda con 7 mm de alto, para una vida más larga y para incrementar el contacto con el disco de corte al realizar el corte



UNIÓN SUPERIOR
DIAMANTADO SOLDADO

Producto No	Descripción	Application	Altura de borde	Ancho	Tamaño del eje	Máx RPM	Número En Caso	Empaque
6-4008BW	100 mm Black Widow®	Cerámica, Porcelana, Mármol, Granito - mojado/seco	7 mm	.060	16 mm - 20 mm - 7/200 mm	15000	5	Tarjeta para colgar
6-7008BW	180 mm Black Widow®	Cerámica, Porcelana, Mármol, Granito húmedo	7 mm	.060	16 mm	8730	5	Tarjeta para colgar
6-8008BW	200 mm Black Widow®	Cerámica, Porcelana, Mármol, Granito húmedo	7 mm	.060	16 mm	7640	5	Tarjeta para colgar
6-1008BW	250 mm Black Widow®	Cerámica, Porcelana, Mármol, Granito húmedo	7 mm	.060	16 mm	6115	5	Tarjeta para colgar

Discos de corte diamantados

La línea de discos de corte diamantados de Q.E.P. ofrece un tipo de disco de corte para todas las aplicaciones y para todos los presupuestos. Si su proyecto requiere cortar losetas de cerámica, porcelana, mármol, granito, vidrio, pizarra, losetas de concreto o piedra, Q.E.P. le ofrece el disco de corte que lo cortará de una manera rápida y eficiente. Los discos de corte de QEP están diseñados para usar con cualquier sierra para losetas.



Series Black Disco de corte para uso general para cortar losetas de cerámica en húmedo.

Producto No.	Descripción	Altura de borde	Ancho	Tamaño del eje	Máx RPM	Número En Caso	Empaque
6-4001Q	100 mm de borde continuo	7 mm	.060	16 mm - 20 mm - 7/200 mm	15000	4	Tarjeta para colgar
6-7001Q	180 mm de borde continuo	7 mm	.060	16 mm	8730	4	Tarjeta para colgar
6-8001Q	200 mm de borde continuo	7 mm	.060	16 mm	7640	4	Tarjeta para colgar
6-1001Q	250 mm de borde continuo	7 mm	.060	16 mm	6115	4	Tarjeta para colgar



Series Gold Discos de corte premium para cortar en húmedo y seco* a las losetas de cerámica, porcelana y mármol.

Producto No	Descripción	Altura de borde	Ancho	Tamaño del eje	Máx RPM	Número En Caso	Empaque
6-4003Q	100 mm de borde continuo	7 mm	.060	16 mm - 20 mm - 7/200 mm	15000	4	Tarjeta para colgar
6-7003Q	180 mm de borde continuo	7 mm	.060	16 mm	8730	4	Tarjeta para colgar
6-8003Q	200 mm de borde continuo	7 mm	.060	16 mm	7640	4	Tarjeta para colgar
6-1003Q	250 mm de borde continuo	7 mm	.060	16 mm	6115	4	Tarjeta para colgar

*7mm se puede usar para corte húmedo/seco, otros tamaños son solo para corte húmedo.



Series Glass Discos de corte premium para cortar en húmedo las losetas de vidrio.

Producto No	Descripción	Altura de borde	Ancho	Tamaño del eje	Máx RPM	Número En Caso	Empaque
6-4006GLQ	100 mm de borde continuo	7 mm	.060	16 mm - 20 mm - 7/200 mm	15000	3	Tarjeta para colgar
6-7007GL	180 mm de borde continuo	7 mm	.060	16 mm	8730	3	Tarjeta para colgar

⚠️ ADVERTENCIAS: Causante de cáncer y daño al sistema reproductivo - www.P65Warnings.ca.gov. Ver P. 59, *Prop 65 - 1.

PODEROSA ADJUSTABLE VERSÁTIL

PREPARE



**10-56
LONGNECK PLUS
SIERRA DE PARA CORTAR
JAMBAS DE 15.2 CM**



**10-46
SUPER SIX
SIERRA PARA CORTAR
JAMBAS DE 15.2 CM**

Las sierras para cortar jambas Super Six y Longneck de 15.2 CM son herramientas potentes y versátiles que cumplen con una variedad de necesidades para realizar cortes por debajo. Desde las jambas de las puertas y las molduras hasta los zócalos y cortes por debajo de la puerta, estamos listos para todas sus necesidad al instalar pisos. Se caracterizan por la guía para la profundidad del corte (para evitar cortar a través del yeso o los tablones en la pared) y con especificaciones de altura específicas (permitiendo cortes a ras hasta -27 mm nuestras sierras para cortar jambas nos ayudan a realizar el trabajo bien cada vez.

Apoiando a los instaladores profesionales desde 1938



robertsconsolidated.com 866.435.8665

Escaneé aquí para
INFORMACIÓN
DEL PRODUCTO

10-46 SIERRA
PARA CORTAR
JAMBAS DE 15.2 CM



10-56 LONGNECK PLUS
SIERRA DE PARA
CORTAR
JAMBAS DE 15.2 CM





HERRAMIENTAS PARA DEMOLER

Cuando este empezando un proyecto nuevo, QEP sabe que los raspadores y los cinceles deben ser fuertes y durables para hacer el trabajo. Ofrecemos opciones más pequeñas a mano, cinceles y raspadores que pueden ajustarse con manijas para un alcance extendido y para la demolición tradicional, raspadores para la superficie y el piso. Todas estas herramientas están diseñadas para un mejor apalancamiento, comodidad y control mientras trabaja.

Raspador de 36 cm para superficies

NUEVO



- La cuchilla flexible de 36 cm ayuda a remover pisos viejos y a limpiar desechos
- Es ideal para remover vinílico, alfombra adherida, yeso y techos de palomitas de maíz
- La manija de 12.7 cm (5") y la cuchilla flexible en acero carbonado de alta calidad, ofrecen una larga duración

Producto No.	Descripción	Cantidad por caja	Empaque
20900Q	Raspador de 36 cm para superficies con cuchilla	6	Tarjeta para colgar
Cuchilla para repuesto			
21000Q	Cuchilla de 36 cm para repuesto	3	Tarjeta para colgar
Solamente en QEP Canadá			
20902C	Raspador de 36 cm para superficies con cuchilla	6	Tarjeta para colgar

Raspador de calidad industrial de 18 cm para pisos

NUEVO



- Cuchilla gruesa de 18 cm (7") en acero carbonado de alta calidad, remueve concreto, mármol, losetas de cerámica y pisos de madera
- Tubo en acero completamente soldado con una cuchilla rígida reemplazable
- Remueve tejados, asfalto, losetas y quita cemento o yeso
- Manija de 10.16 cm (4") de largo con una percha para apoyar el pie para obtener mejor control en los proyectos más difíciles
- Ideal para remover hielo

Producto No.	Descripción	Cantidad por caja	Empaque
75006Q	Raspador de calidad industrial de 18 cm para pisos	6	Tarjeta para colgar
Cuchilla para repuesto			
75007Q	Cuchilla de 18 cm para repuesto	3	Tarjeta para colgar
Solamente en QEP Canadá			
75017C	Raspador de calidad industrial de 18 cm para pisos	6	Tarjeta para colgar

Raspador para demoliciones

NUEVO



- Única cuchilla en acero endurecido y reversible, puede cambiar el ancho fácilmente de 12 cm a 8 cm (ideal para raspar en áreas estrechas)
- Su diseño con doble ángulo le ofrece una incrementación del apalancamiento para raspar y arrancar
- Es ideal para remover losetas, madera, laminado, piedra, alfombra, hielo y techos
- De acero endurecido reafilable (utilice una lija o una amoladora)
- La manija ergonómica de acero galvanizado le reduce la fatiga

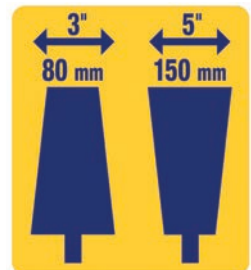

Producto No.	Descripción	Cantidad por caja	Empaque
62965Q	Raspador para demoliciones	3	Tarjeta para colgar

Raspador ajustable de 20 cm para pisos

NUEVO



- La manija con sistema de bloqueo giratorio, puede ajustar el largo desde 91 cm hasta 1.82 m
- Remueve losetas viejas, adhesivo, vinilo, alfombra y otros materiales para piso
- La manija de lujo acolchada, proporciona más comodidad
- Cabeza en ángulo a 15° con una cuchilla de 20 cm proporcionan comodidad al raspar



Incluye un forro de lona



Producto No.	Descripción	Cantidad por caja	Empaque
62909Q	Raspador ajustable de 20 cm para pisos	6	Tarjeta para colgar
Cuchilla para repuesto			
62904Q	Cuchillas de 20 cm para el raspador (3 en una tarjeta)	10	Tarjeta para colgar
62907Q	Cuchillas de 20 cm para el raspador (10 en una tarjeta)	1	Tarjeta para colgar
Solamente en QEP Canadá			
62909QC	Raspador ajustable de 20 cm para pisos	6	Tarjeta para colgar

Raspador para pisos y paredes



- La manija tiene un almacenamiento para la cuchilla y un destornillador incorporado para fácil acceso
- Adjunte la manija a una varilla con rosca para extender el alcance
- Extremo partillo de metal para utilizar con los materiales difíciles
- Incluye cinco cuchillas de 10 cm en acero inoxidable
- Manija con núcleo de plástico sobre moldeado con un agarre de caucho antideslizante

Producto No.	Descripción	Cantidad por caja	Empaque
62920	Raspador para pisos y paredes	6	Tarjeta para colgar
Solamente en QEP Canadá			
62920C	Raspador para pisos y paredes	6	Tarjeta para colgar
Cuchilla para repuesto			
62901	Cuchillas para el raspador de 10 cm - (5 en una tarjeta)	6	Tarjeta para colgar

Cinzel de uso pesado **X-TREME** PRO-SERIES

Para separar o romper concreto, ladrillo y demás



- Tiene una protección contra los impactos de los golpes
- De rango industrial con una capa anticorrosiva
- Borde de tierra a precisión
- Mango solido antideslizante para un mayor control

Producto No.	Descripción	Cantidad por caja	Empaque
62971	Cinzel de uso pesado Xtreme	4	Tarjeta para colgar

ESCANEE AQUÍ PARA MÁS INFORMACIÓN DEL PRODUCTO



Raspador cinzel



- Cuchilla de 8 cm de acero inoxidable
- Adjunte la manija a una varilla con rosca para extender el alcance
- El extremo de la manija tiene una placa para usar con un mazo de goma para materiales difíciles
- Manija con núcleo de plástico sobre moldeado con un agarre de caucho antideslizante

Producto No.	Descripción	Cantidad por caja	Empaque
62972	Raspador cinzel	6	Tarjeta para colgar
Solamente en QEP Canadá			
62972C	Raspador cinzel	6	Tarjeta para colgar



RODILLERAS

Le ofrece a los instaladores diferentes diseños para proteger la rodilla, QEP pone en preferencia su tiempo y seguridad. Desde la espuma EVA y espuma de memoria hasta las capas con gel encapsulado. La mayoría de rodilleras de QEP también le ofrecen los bucles al costado para almacenar el bolígrafo para trazar marcas rápidamente.

Almohadillas de gel para rodilleras ProMAXGel



- La capa de gel está completamente encapsulada en espuma EVA para prevenir delaminación y minimizar el desgaste
- La superficie de la tapa es texturizada para un agarre no resbaloso y el forro de neopreno atrapa la humedad para mayor comodidad
- Con la tecnología del micro gancho y bucle en el extremo de la tira para un ajuste perfecto
- Bucles convenientes al costado para almacenar los bolígrafos

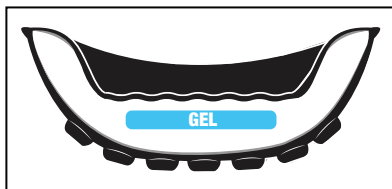

Producto No.	Descripción	Cantidad por caja	Empaque
79645	Almohadillas de gel para rodilleras ProMAX®	6	Tarjeta para colgar Caja para la estantería
79645D	Exhibidor de piso para las rodilleras de gel ProMAX®	20 pares por exhibitory	Exhibidor de piso. Vea la página 67

Rodillera de agarre cómodo



- Con acolchado EVA para un ajuste cómodo y buen acolchado
- El forro de neopreno suave al interior absorbe el sudor así las rodilleras no desarrollarán un olor
- Tiras de neopreno estirarles con una sujeción con gancho y bucle mantienen la rodillera en su lugar
- Convenientes bucles para sostener bolígrafos para trazar marcas rápidamente



Producto No.	Descripción	Cantidad por caja	Empaque
79634	Rodillera de agarre cómodo	8	Tarjeta para colgar Caja para la estantería

Tecnología de ajuste para comodidad *con Espuma de Memoria*

- La espuma con memoria se adapta a la forma de su rodilla para un ajuste personalizado
- La Zona de Gel XL para la rótula y el sistema de confort de 5 capas proporcionan un confort total prolongado para las rodillas
- Tapa estabilizadora suave para superficies duras o blandas
- Correa de sujeción extra larga con gancho y bucle para un ajuste perfecto
- Convenientes bucles para sostener bolígrafos para almacenar los bolígrafos y trazar marcas rápidamente



Producto No.	Descripción	Cantidad por caja	Empaque
79642	Rodilleras profesionales F3 Stabilizer	6	Tarjeta para colgar Caja para la estantería

Rodilleras lavables

- Espuma moldeada a presión EVA para lavarlas fácilmente y con un forro de neopreno al interior
- Económicas y livianas le ofrecen comodidad y movilidad
- Tiras ajustables con una sujeción con gancho y bucle mantienen la rodillera en su lugar



Producto No.	Descripción	Cantidad por caja	Empaque
79640	Rodilleras lavables	14	Tarjeta para colgar



Kevin Keefe, gerente de ventas técnicas nacionales de QEP y finalista regional en el 2022 para el instalador del año en la competición internacional Surface Event, Instalando el contrapiso de corcho Cork Plus de QEP

CONTRAPISOS Y BARRERAS

QEP le ofrece ambos contrapisos la barrera contra el vapor Aquabar® y los contrapisos de corcho para mejorar la supresión de grietas. Los contrapisos de corcho natural y de corcho superior ayudan a controlar el sonido debajo de las losetas de cerámica y piedra y reduce las transmisiones térmicas.

Beneficios del contrapiso de corcho

Es un ejemplo de la construcción ecológica, el corcho ofrece durabilidad, es impermeable, resistente al moho, mildéu y las termitas. Es un aislante natural, es resistente al fuego y proporciona excelentes propiedades de reducción del sonido.

Nuestras láminas y rollos de corcho superan los requisitos del Código Internacional de Construcción para la transmisión de sonido ambiental e impacto. El corcho es un recurso excelente para el aislamiento acústico y proviene de un recurso renovable. El aislamiento de corcho es carbono negativo y es una opción excepcional.

El uso de contrapiso de corcho contribuye a los créditos LEED de edificios ecológicos.

Láminas y Rollos Cork Plus



- Fabricado con un 65% de corcho natural y un 35% de espuma EVA reciclada, lo que lo hace más flexible y menos propenso a romperse comparado con el aislamiento de corcho estándar
- Control acústico del sonido debajo de losetas de cerámica y piedra
- Evita la transferencia de grietas del subsuelo al piso terminado
- Reduce la transmisión térmica, incrementando así la efectividad del piso de los sistemas de calefacción para el piso
- También podrá utilizarlo debajo de pisos laminados y flotantes
- Fácil de instalar en áreas en y sobre el nivel del piso tanto en instalaciones de pegamento directo o de pisos flotantes and floating floor installations



Producto No.	Descripción	Cantidad por caja	Empaque
72019	Láminas de 6 mm - 2.8 m ² /paquete	8	láminas
72002	Rollo de 6 mm - 18 m ² , 1.21 m x 1.27 m	1	rollo



	Resultados de las pruebas	Índice IIC*	Índice STC**	Índice Δ***	R-Value
72019	Madera de ingeniería sobre una laja de cemento de 152 mm	73	70	22	0.187
72002	Madera de ingeniería sobre una laja de cemento de 152 mm	73	70	22	0.187

*IIC mide los sonidos producidos al mover los muebles y al caminar, **STC mide los sonidos como las voces y la televisión. El rango mínimo exigido por la mayoría de códigos de construcción y por los arquitectos es de 50. ***Δ Rango Delta es la única medida real de la supresión del sonido de un producto (no el ensamblaje del piso) en la industria.

Láminas de corcho naturales



- Reduce la transmisión de sonidos, desde la superficie del piso y también a través del piso a los espacios de abajo
- Utilícelo debajo de losetas de cerámica, piedra, mármol, madera sólida de ingeniería y pisos laminados
- Actúa como una membrana para el aislamiento de grietas, resiste la transferencia del estrés causado por las grietas a las superficies de los pisos
- Reduce la transmisión térmica, incrementando la efectividad de los sistemas de calefacción en los pisos
- Cada lámina es de: 610 mm x 910 mm



	Resultados de las pruebas	Índice IIC*	Índice IIC*	Índice Δ***
72005Q	Con lajas de cemento de 152 mm y techos suspendidos	74	70	22

Producto No.	Descripción	Cantidad por caja	Empaque
72005Q	Láminas de 6 mm - 2.8 m ² /paquete	8	Caja para la estantería
72001Q	Láminas de 12 mm - 14 m ² /caja	1	Caja para la estantería

Corcho natural en rollo



- Reduce la transmisión de sonidos, desde la superficie del piso y también a través del piso a los espacios de abajo
- Utilícelo debajo de losetas de cerámica, piedra, mármol, madera sólida de ingeniería y pisos laminados
- Actúa como una membrana para el aislamiento de grietas, resiste la transferencia del estrés causado por las grietas a las superficies de los pisos
- Reduce la transmisión térmica, incrementando la efectividad de los sistemas de calefacción en los pisos



	Resultados de las pruebas	Índice IIC*	Índice IIC*	Índice Δ***
72000Q	Con lajas de cemento de 152 mm y techos suspendidos	74	70	22
72003Q	Con lajas de cemento de 152 mm y techos suspendidos	74	70	22

Producto No.	Descripción	Cantidad por caja	Empaque
72000Q	Rollo de corcho natural de 6 mm - 18.6 m ² , 1.22 m x 15.24 m	1	rollo
72003Q	Rollo de corcho natural de 6 mm - 9.3 m ² , 1.22 m x 7.62 m	1	rollo

Aquabar® "B" Barrera contra el vapor



- Esta barrera para el subsuelo le ayuda a evitar abolladuras, ahuecamientos y grietas
- Es ideal para instalaciones interiores de: cerámica, porcelana y piedra sobre tabloncillos de cemento, madera contrachapada o concreto, y pisos de madera con o sin acabado sobre madera contrachapada y concreto

Producto No.	Descripción	Cantidad por caja	Empaque
70-195	Aquabar® Barrera contra el vapor de la humedad Rollo de 46.5 m ² - 91 cm x 51 m	1	rollo

*IIC mide los sonidos producidos al mover los muebles y al caminar, **STC mide los sonidos como las voces y la televisión. El rango mínimo exigido por la mayoría de códigos de construcción y por los arquitectos es de 50. ***Δ Rango Delta es la única medida real de la supresión del sonido de un producto (no el ensamblaje del piso) en la industria.



ADHIERETE A NOSOTROS PARA UN PASO SEGURO.

Para instalaciones permanentes de pisos de alfombra / vinílico, para asegurar bien los escalones en las escaleras o para obtener un agarre antideslizante en los tapetes y esterillas manteniéndolos en su lugar. ROBERTS® le ofrece una cinta que cumple con la necesidades de su piso.



MAX GRIP®

CINTA VINÍLICA

Escaneé aquí para INFORMACIÓN DEL PRODUCTO



- Para una instalación permanente de pisos vinílicos, molduras de base, escaleras, escalones y perfiles vinílicos



TREAD TAPE

TIRA ANTIDESLIZANTE DE SEGURIDAD

Escaneé aquí para INFORMACIÓN DEL PRODUCTO



- Proporciona extra tracción en las escaleras, rampas, muelles de carga y escaleras de mano



RUG GRIPPER™

PARA TAPETES EN ÁREAS INTERIORES CON TRÁNSITO PESADO

Escaneé aquí para INFORMACIÓN DEL PRODUCTO



- Ofrece una fuerza antideslizante para mantener a los tapetes y esterillas sin enroscarse ni deslizarse



50-540
50-550

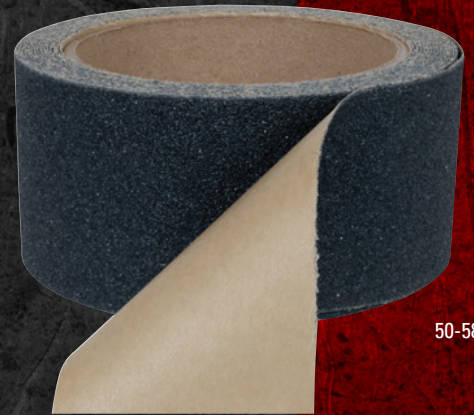

50-585



50-580
50-588



EXHIBIDORES Y COMERCIALIZACIÓN

Estamos orgullosos de ofrecer tanto exhibidores de piso y estanterías fijas para algunas de nuestras herramientas mejor vendidas. Los exhibidores de piso están hechos de cartón los cuales pueden ser reciclados. Y los exhibidores para mostradores podrá utilizarlos con cualquiera de nuestros productos de QEP que usted desee destacar. Los exhibidores tipo góndola permiten comercializar la gran variedad de herramientas para losetas de QEP junto con los avisos superiores.



Exhibidores de piso corrugados

Perfectos para promocionar y una colocación secundaria

Esponja en empaque individual



252
Esponjas
por exhibidor



70005D
Exhibidor de piso para las esponjas multiusos para uso pesado en empaque individual

Empaque de 3 esponjas

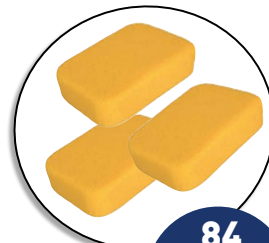

84
paquetes
de 3
por exhibidor



70005-3VPD
Exhibidor de piso para las esponjas multiusos para uso pesado en empaque de 3

Las Rodilleras de gel



20
pares
por exhibidor

79645D
Las Rodilleras de gel ProMAX®
Exhibidor de piso



Mezcladores

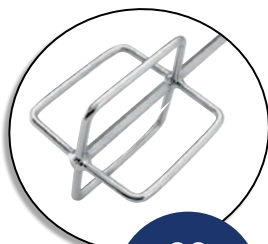

30
Mezcladores
por exhibidor



61205D
Exhibidor de piso para la pala para mezclar pro



Paquete para proyectos LASH®



48
paquetes para
proyectos
por exhibidor



99741D
Exhibidor de piso para el paquete para proyectos LASH®

- El paquete para proyectos incluye:
- 100 anclas de 1.6 mm para una nivelación plana de las losetas
 - 100 cuñas para nivelar



Exhibidores para comercializar herramientas para losetas

¡A QEP le complace ofrecer exhibidores gratis, que podrán ser personalizados basándose en el surtido de productos de las herramientas mejor vendidas que usted provee! Estas góndolas portátiles están diseñadas y comercializadas para proporcionar un incremento de ventas con márgenes más altos. Incluye un anuncio gratis para insertar en el encabezado.



Exhibidores de 1.21 m para comercializar herramientas para losetas



- El encabezado es ajustable y mide 1.21 m (48") de ancho x 25 cm (10") de
- El exhibidor mide 1.21 m (48") x de ancho 66 cm (26") x 1.82 m (72") de alto

QEP Góndola de 1.21 m (4')
Producto # QEP4FTGONDOLA
Aviso - Producto # 1170-361

← Ejemplo de un planograma de 1.21 m (4')

Exhibidor GRATIS con el pedido de apertura

Valor de \$500

Consulte su representante de ventas para más detalles



Exhibidores de 2.43 m para comercializar herramientas para losetas



- El encabezado es ajustable y mide 2.43 m (96") de ancho x 25 cm (10") de alto
- El exhibidor mide 2.43 m (96") de ancho x 66 cm (26") de profundidad x 1.82 m (72") de alto

Exhibidor GRATIS con el pedido de apertura

Valor de \$1000

Consulte su representante de ventas para más detalles

Góndola de 2.43 m (8')
Producto # QEP8FTGONDOLA
Aviso - Producto # 1170-351

← Ejemplo de un planograma de 2.43 m (8')

QEP Exhibidores para comercializar herramientas para losetas

QEP is pleased to offer free displays that can be customized based on the product assortment of top-selling tools you carry! Estas góndolas portátiles están diseñadas y comercializadas para proporcionar un incremento de ventas con márgenes más altos. Incluye un anuncio gratis para insertar en el encabezado.

QEP Exhibidor para el mostrador



- El exhibidor vertical mide 48 cm (18.85") de ancho x 49 cm (15.68") de profundidad x 86 cm (33.75") de alto
- Las brocas corona Xtreme de QEP son un ejemplo de una variedad de productos que podrán ser exhibidos en este accesorio

Producto # HSCTD4W
Aviso - Producto # HSCTD4SIGN

Exhibidor GRATIS con el pedido de apertura

Valor de \$48

Consulte su representante de ventas para más detalles

QEP Exhibidores de gravedad



- El diseño del gancho de silicona inyectado permite que el producto se deslice hacia el frente
- El exhibidor vertical mide 69 cm (27.28") de ancho x 30 cm (11.92") de profundidad x 47 cm (18.70") de alto
- Las brocas corona Xtreme de QEP son un ejemplo de una variedad de productos que podrán ser exhibidos en este accesorio.

Producto # HSCTD5W
Aviso - Producto # HSCTD5SIGN

Exhibidor GRATIS con el pedido de apertura

Valor de \$52

Consulte su representante de ventas para más detalles

ÍNDICE *Por número de ítem*

Producto #	Descripción	Página
6-1001Q	Disco de corte diamantado de 250 mm, de banda continua- Series Black	53
6-1003Q	Disco de corte diamantado de 250 mm, de banda continua- Series Gold	53
6-1008BW	250 mm, Black Widow® Disco de corte	52
6-4001Q	Disco de corte diamantado de 100 mm, de banda continua- Series Black	53
6-4003Q	Disco de corte diamantado de 100 mm, de banda continua- Series Gol	53
6-4006GLQ	Disco de corte diamantado de 100 mm, de banda continua- Series Glass	53
6-4008BW	100 mm, Black Widow® Disco de corte	52
6-7001Q	Disco de corte diamantado de 180 mm, de banda continua- Series Black	53
6-7003Q	Disco de corte diamantado de 180 mm, de banda continua- Series Gold	53
6-7007GL	Disco de corte diamantado de 180 mm, de banda continua- Series Glass	53
6-7008BW	6-7008BW Black Widow® Disco de corte 180 mm	52
6-8001Q	Disco de corte diamantado de 200 mm, de banda continua- Series Black	53
6-8003Q	Disco de corte diamantado de 200 mm, de banda continua- Series Gold	53
6-8008BW	200 mm, Black Widow® Disco de corte	52
70-195	Aquabar® "B" Barrera contra la humedad	64
10003	Tenaza para cortar	20
10005	Espaciadores para losetas de 6 mm, cant. 200	15
10010HD	Rodel de corte recubierto en carburo de tungsteno de 13 mm	42
10020	Removedor de rejuntado	28
10022	Piedra para pulir	26
10027	Espaciadores para losetas de 9.5 mm, cant. 100	14
10038	Calibrador de contornos de 150 mm	20
10038C	Calibrador de contornos de 150 mm (Solamente en Canadá)	20
10046	Bloque para lijar diamantado, Granulado 60	26
10047	Bloque para lijar diamantado, Granulado 120	26
10048	Bloque para lijar diamantado, Granulado 200	26
10049	Bloque para lijar diamantado, Granulado 400	26
10051	Xtreme Broca diamantada para taladrar de 9.5 mm	23
10052	Xtreme Broca diamantada para taladrar de 19 mm	23
10057	Sierra para rejuntado	27
10057C	Sierra para rejuntado (Solamente en Canadá)	27
10058	Cuchillo para trazar el corte en placas de base	31
10060	Flota de caucho moldeado para rejuntado 24 cm x 10 cm	8
10062	Flota para rejuntado 22 cm x 10 cm	8
10066	Xtreme Broca cónica para fesar de 19 cm	23
10069	Flota para rejuntado de piedra 25 cm x 9cm	7
10070	Flota de goma de caucho para rejuntado, manija de madera	8
10071	Xtreme Broca diamantada para taladrar de 4.75 mm	22
10072	Cuchillo plegable para las placas de base	31
10074-8	Flota universal 24 cm x 10 cm	7
10075	Xtreme Broca diamantada para taladrar de 6 mm	22
10080	Xtreme Broca diamantada para taladrar de 8 mm	22
10087	Xtreme Broca diamantada para taladrar de 35 mm	22

Producto #	Descripción	Página
10093	Sierra profesional para rejuntado	27
10093C	Sierra profesional para rejuntado (Solamente en Canadá)	27
10103	Xtreme Tenazas calibradas para losetas profesionales	19
10113	Llana estándar 6 mm x 6 mm x 6 mm	5
10114	Llana estándar 6 mm x 9 mm x 6 mm	5
10115	Llana estándar dentada en V 5 mm x 4 mm	5
10116	Llana estándar en V 6 mm x 5 mm (Solamente en Canadá)	5
10120	Llana estándar 12.7 mm x 12.7 mm x 12.7 mm	5
10202	Espaciadores para losetas en forma de "T" de 1.5 mm	15
10203	Espaciadores para losetas en forma de "T" de 3 mm	15
10204	Espaciadores para losetas en forma de "T" de 5 mm	15
10214Q	Cortador profesional para losetas de 355 mm	41
10220Q	Cortador profesional para losetas de 508 mm	41
10221Q	Cortador profesional para losetas de 533 mm	41
10279	Aplicador para el sellado de rejuntado	28
10285	Cuñas espaciadoras para losetas, Cant. 500	15
10320	Cuñas espaciadoras para losetas, Cant. 200	14
10321	Espaciadores herradura de 3 mm, Cant. 150	14
10322	Espaciadores herradura de 5 mm, Cant. 100	14
10323	Espaciadores herradura de 6 mm, Cant. 75	14
10324	Frasco con espaciadores no removibles 1.5 mm Cant. 1500	16
10325	Frasco con espaciadores no removibles 3 mm, Cant. 1000	16
10326	Frasco con espaciadores no removibles 5 mm, Cant. 500	16
10330-20	Espaciadores no removibles 1.5 mm	16
10331-18	Espaciadores no removibles 3 mm	16
10332	Espaciadores no removibles 5 mm, Cant. 200	16
10333	Espaciadores no removibles 6 mm, Cant. 200	16
10334	Espaciadores de 1.5 mm Cant. 300	15
10335	Espaciadores de 3 mm, Cant. 500	15
10336	Espaciadores de 5 mm, Cant. 300	15
10451	Espaciadores para adoquín de 3 mm paquete de 20	16
10468	Broca corona de 5 mm Xtreme para amoladora	23
10469	Broca corona de 6 mm Xtreme para amoladora	23
10470	Broca corona de 8 mm, Xtreme para amoladora	23
10471	Broca corona de 25.4 mm Xtreme para amoladora	23
10472	Broca corona de 35 mm Xtreme para amoladora	23
10473	Broca corona de 51 mm Xtreme para amoladora	23
10474	Broca corona de 63 mm Xtreme para amoladora	23
10475	Broca corona de 102 mm Xtreme para amoladora	23
10480Q	LFT Cortador Manual de 4200 mm	40
10485	Kit con broca corona para amoladora Xtreme	22
10500	Cortador Big Clinker para losetas de 570 mm	39
10569	Broca corona diamantada con guía para taladrar y un sistema de agua para refrescar de 35 mm	21

ÍNDICE *Por número de ítem continuación*

Producto #	Descripción	Página
10570	Cinta para el sistema de agua de la broca corona diamantada de 35 mm	21
10571	Broca diamantada de 8 mm, para porcelana, incluye una guía para taladrar y con un sistema de suministro de agua	21
10572	Broca diamantada de 6 mm, para porcelana, incluye una guía para taladrar y con un sistema de suministro de agua	21
10585	Segueta diamantada PRO para la sierra para calar de 76 mm	21
10586	Lima con granulado	27
10600	Cortador Big Clinker para losetas de 600 mm	39
10624Q	Cortador de 600 mm, para losetas, Series Slimline	38
10630	Cortador profesional para losetas de 630 mmr	40
10632Q	Cortador manual de 760 mm, para losetas, Series Slimline	38
10636Q	Cortador manual de 915 mm, para losetas, Series Slimline	38
10711	Tijeras multiusos	29
10715	Escuadra para moldura de losetas™	29
10800	Cortador Big Clinker para losetas de 685 mm	39
10900	Cortador de losetas profesional de 900 mmr	40
19999	Aplicador con cepillo para sellante de rejuntado	28
20839	Cepillo con manija grande para refrega	35
20842	Cepillo para rejuntado	35
20842C	Cepillo para rejuntado (Solamente en Canadá)	35
20900Q	Raspador de 36 cm, para superficies con cuchilla	56
20902C	Raspador de 36 cm, para superficies con cuchilla (Solamente en Canadá)	56
21000Q	Cuchilla de 36 cm, para repuesto	56
21123Q	Rodel de corte recubierto en carburo de tungsteno recubierto en titanio de 22 mm	42
21125	Rodel de corte recubierto en carburo de tungsteno recubierto en titanio de 22 mm	42
21127Q	Rodel pos cortante de 10 mm	42
21178	Rodel de corte recubierto en carburo de tungsteno recubierto en titanio de 22 mm	42
21591	Guantes multiusos de calidad industrial	35
21595	Guantes para instaladores de losetas SureGrip® (2 pares de guantes)	35
21661	Pala para mezclar profesional de 620 mm	18
21700	Mezclador de potencia con pala	18
22400Q	Torque Master XT sierra portátil para losetas de 100 mm	51
22700Q	Sierra eléctrica de corte en húmedo de 180 mm 700XT	50
22750Q	Sierra eléctrica de corte en húmedo de 180 mm 750XT	49
22900Q	Sierra eléctrica Power Pro para cortar losetas de 180 mm	48
32010	Cortador para losetas	19
32014	Xtreme Tenaza para cortar vidrio	19
32024	Cortador para losetas	20
32036	Tenaza de acción compuesta para cortar losetas	19
38229	Kit para instalar inodoros con conector de 30 cm	36
38778	Marcadores de cera china - paquete de 2 - 1 negro/1 roja	20
42112	Liana para márgenes con mango ergonómico 15 cm x 5 cm	6
42113	Pala tipo balde	7

Producto #	Descripción	Página
42113-6	Pala tipo balde (Solamente en Canadá)	7
42114	Liana con dentada cuadrada 6 mm x 9.5 mm x 6 mm, con manija de	6
42117	Flota de 17.8 cm para hacer márgenes, con mango ergonómico	8
49708	PLiana para empañetar y para acabados 28 cm x 11.4 cm	6
49713	Liana con dentada cuadrada 6 mm x 6 mm x 6 mm, con manija de	5
49714	Liana con dentada cuadrada 6 mm x 9.5 mm x 6 mm, con manija de	5
49716	Lianas con dentada cuadrada 6 mm x 9.5 mm x 6 mm en acero inoxidable con mango cómodo	5
49720	Liana con dentada cuadrada 12.7 mm x 12.7 mm x 12.7 mm con manija de madera	5
49915-12	Lianas con dentada cuadrada 6 mm x 6 mm x 6 mm en acero inoxidable con mango cómodo	5
49916-12	Lianas con dentada cuadrada 6 mm x 9.5 mm x 6 mm en acero inoxidable con mango cómodo	5
49917-12	Lianas con dentada en V 12.7 mm x 4 mm, en acero inoxidable con mango cómodo	5
49919-12	Lianas con dentada cuadrada 12.7 mm x 12.7 mm x 12.7 mm en acero inoxidable con mango cómodo	5
49950-12	Xtreme - Liana con dentada cuadrada 6 mm x 6 mm x 6 mm con mango de corcho	5
49951-12	Xtreme - Liana con dentada cuadrada 6 mm x 9.5 mm x 6 mm con mango de corcho	5
49952-12	Xtreme - Liana con dentada cuadrada 6 mm x 9.5 mm x 6 mm con mango de corcho	5
49953-12	Xtreme - Liana con dentada cuadrada 6 mm x 6 mm x 6 mm con mango de corcho (Solamente en Canadá)	5
49954-12	Xtreme - Liana con dentada cuadrada 6 mm x 9.5 mm x 6 mm con mango de corcho (Solamente en Canadá)	5
49955-12	Xtreme - Liana con dentada cuadrada 12.7 mm x 12.7 mm x 12.7 mm con mango de corcho (Solamente en Canadá)	5
61205	Pala para mezclar profesional de 60 mm	18
61205D	Exhibidor de piso para la pala para mezclar de 60 cm	67
61210	Pala universal para mezclar profesional	18
61230	Mezclador en espiral profesional XL de 76 cm	18
61613	Mazo de goma blanco	30
61625	Mazo de goma para losetas	30
61900Q	900XT Sierra eléctrica profesional de 250 mm	47
62901	Cuchillas de repuesto Raspador de 10 cm (paquete de 5)	58
62904Q	Cuchilla de 20 cm, para arrancar (paquete de 3)	57
62907Q	Cuchilla de 20 cm, para arrancar (paquete de 10)	57
62909Q	Raspador ajustable con cuchilla de 20 cm, para pisos (paquete de 10)	57
62909QC	Raspador ajustable con cuchilla de 20 cm, para pisos (paquete de 10) (Solamente en Canadá)	57
62920	Raspador para pisos y paredes	58
62920C	Raspador para pisos y paredes (Solamente en Canadá)	58
62963	Removedor de mortero delgado	28
62963C	Removedor de mortero delgado (Solamente en Canadá)	28
62965Q	Raspador para demoliciones	57
62971	Xtreme Cíncel de calidad industrial	58
62972	Raspador cíncel	58
62972C	Raspador cíncel (Solamente en Canadá)	58
70005	España para todos los propósitos XL, Paca (Solamente en Canadá)	32

ÍNDICE *Por número de ítem continuación*

Producto #	Descripción	Página
70005D	Exhibidor de piso para la esponja para todos los propósitos en paquete de una unidad	32
70005Q-6D	Esponja XL multiusos, paquete económico de 6	32
70005-24	Esponja para todos los propósitos de alta calidad, 24 por caja	32
70005C-24	Esponja para todos los propósitos de alta calidad, 36 por caja (Solamente en Canadá)	32
70005-750	Paca de esponjas para todos los propósitos de alta calidad	32
70005-3VPD	Exhibidor de piso para la esponja para todos los propósitos en paquete de 3 unidades	67
70006-18	Esponja cuadrada para todos los propósitos de alta calidad	32
70007-24	Esponja para fregar	33
70007C-24	Esponja para fregar (Solamente en Canadá)	33
70010	Esponja con microfibra de vidrio para pulir	33
70010C-24	Esponja con microfibra de vidrio para pulir (Solamente en Canadá)	33
70018	Trapo de microfibra para limpiar rejuntado 46 cm x 46 cm	34
70019	Trapo de microfibra para limpiar superficies 355 mm x 355 mm paquete de 2	34
72000Q	1/4" Rollo de corcho natural de 6 mm - 18.5 m ² /200 pies ² (paquete de 2)	64
72001Q	Láminas de corcho natural de 12 mm - 14 m ² /150 pies ²	64
72002	Rollo de corcho plus de 6 mm - 18.5 m ² /200 pies ²	63
72003Q	Rollo de corcho natural de 6 mm - 9.2 m ² /100 pies ²	64
72005Q	Láminas de 6 mm - 2.8 m ² /paquete	64
72019	Láminas de corcho natural de 6 mm - 2.8 m ² /30 pies ²	63
73000	Placa de base , 6.5 mm de grosor, 91 cm x 152 cm	30
73001	Placa de base, 6.5 mm de grosor, 122 cm x 244 cm	30
73002	Placa de base, 12.7 mm de grosor, 91 cm x 152 cm	30
73005	Placa de base, 3 mm de grosor, 91 cm x 152 cm	30
75000	Ventosa	25
75003	Ventosa doble	25
75006Q	Raspador de calidad industrial de 18 cm, para pisos con cuchilla	56
75007Q	Cuchilla de 18 cm, para repuesto	56
75011	Set de cuchillas de reemplazo 2 piezas	27
75012	Xtreme Ventosa doble para losetas de formato grande	25
75013	Ventosa doble ProMAX® GRIP	25
75017C	Raspador de calidad industrial de 18 cm, para pisos con cuchilla (Solamente en Canadá)	56
75021	Ventosa de 20 cm, con bomba de vacío	24
75022	Ventosa de 20 cm, con bomba de vacío con manómetro	24
75024	Ventosa de Vacío Electrónica Xtreme de 20cm con LED Digital	24
75025	Sistema manual para cortar formatos grandes	43
75026	Sistema eléctrico para cortar formatos grandes	43
75027	Banco de trabajo	44
75028	Sistema de transporte de carga	44

Producto #	Descripción	Página
75029	Carro de transporte	45
75030	Sistema cortar en ángulo a 45°	44
75031	CVT Ventosa vibratoria	45
75032	Bloque para potenciar la vibración	45
76000	Bolsa para rejuntado	29
76030	Estopilla de algodón	34
78105	Balde mezclador de plástico resistente QEP de 5 galones (19 L) - blanco	34
78220Q	Kit para instalación de losetas Piso	36
78220C	Kit para instalación de losetas Piso (Solamente en Canadá)	36
78251	Kit para instalación de losetas Piso/Pared	36
79634	Rodillera de agarre cómodo	60
79640	Rodilleras lavables	61
79642	Rodilleras profesionales F3 Stabilizer	61
79645	Rodilleras con almohadillas de gel ProMAX®	60
79645D	Exhibidor de piso para las rodilleras con almohadillas de gel ProMAX®	67
99600	Cinta para las costuras de tablonos	31
99605	Cinta para uniones de tablón de cemento	31
99703	LASH® Cuñas cantidad de 3600 paquete de contratista	14
99707Q	LASH® Anclas ranuradas planas de 1.5 mm, paquete de 4800 para contratista	14
99726	LASH® Cuñas, bolsa de 100 Cant.	14
99727	LASH® Cuñas, caja de 300 Cant.	14
99730	LASH® Anclas ranuradas planas de 1.5 mm, bolsa de 100 Cant.	14
99731	LASH® Anclas ranuradas planas de 1.5 mm, caja de 300 Cant.	14
99734	Tapas LASH 360, Bolsa, 100 Cant.	13
99735	1.6 mm Tapas LASH 360, Bolsa, 100 Cant.	13
99736	1.6 mm 3-esquinas LASH 360, Bolsa, 100 Cant.	13
99737	1.6 mm 4-esquinas LASH 360, Bolsa, 100 Cant.	13
99740	LASH® Anclas ranuradas de 1.5 mm, caja de 1000 Cant.	14
99741D	Exhibidor de piso para el paquete para proyectos de LASH®	67
99761	Xtreme Anclas para nivelación de 1.5 mm, bolsa de 100	10
99762	Xtreme Cuñas para nivelación, bolsa de 100	10
99769	Xtreme Anclas para nivelación de 5 mm, bolsa de 100	10
99771	Xtreme Anclas para nivelación de 1 mm, caja de 500	10
99772	Xtreme Anclas para nivelación de 1.5 mm, caja de 500	10
99773	Xtreme Anclas para nivelación de 3 mm, caja de 500	10
99774	Xtreme Anclas para nivelación de 5 mm, caja de 500	10
99775	Xtreme Cuñas para nivelación, caja de 500	10
99776	Xtreme Anclas para nivelación de 1 mm, caja de 2000	10

ÍNDICE *Por número de ítem continuación*

Producto #	Descripción	Página	Producto #	Descripción	Página
99777	Xtreme Anclas para nivelación de 1.5 mm, caja de 2000	10	1170-351	QEP Letrero de góndola QEP de 2.43 m	68
99778	Xtreme Anclas para nivelación de 5 mm, caja de 2000	10	QEP4FTGONDOLA	QEP Gondola de 1.21 m	68
99779	Xtreme Anclas para nivelación de 5 mm, caja de 2000	10	1170-351	QEP Letrero de góndola QEP de 1.21 m	68
99780	Xtreme Cuñas para nivelación, caja de 2000	10	HSCTD4W	Exhibidora para el mostrador	69
99781	LASH® Anclas ranuradas planas de 3 mm, bolsa de 100	14	HSCTD4SIGN	Letrero de exhibición de mostrador QEP	69
99782	LASH® Anclas ranuradas planas de 3 mm, caja de 300	14	HSCTD5W	QEP Exhibidores de gravedad	69
99783	LASH® Anclas ranuradas planas de 3 mm, caja de 1000	14	HSCTD5SIGN	Letrero de exhibición de gravedad QEP	69
99784	Alicates para instalar profesionales	10	SPACER PALLETS	Xtreme 500 cant. Anclas y cuñas para nivelar losetas, Pales	11
99784C	Alicates para instalar profesionales (Solamente en Canadá)	10	SPACER PALLETS	Xtreme 2000 cant. Anclas y cuñas para nivelar losetas, Pales	11
QEP8FTGONDOLA	QEP Gondola de 2.43 m	68	SPACER PALLETS	LASH® 360 Tapas y en-línea tallos	12

Garantía de QEP

Todos los productos de Q.E.P. incluyen una garantía limitada del fabricante asegurando que el producto esté libre de defectos en los materiales y la mano de obra durante un periodo de un año desde la fecha de compra. Esta garantía no cubre daños accidentales, un uso irracional o inapropiado, el desgaste normal, pérdida de uso o por daños consecuentes. Algunos productos tales como las sierras eléctricas para losetas, mezcladores y cortadores, tienen una garantía de QEP limitada a 1 año. El registro del producto, incluyendo el empaque del producto, deberá ser completado dentro de los 30 días de la compra para que sea elegible. Esta garantía cubre el reembolso o reemplazo dado por un defecto en los materiales o mano de obra por un término de un año.

Acerca de la Proposición 65 de California

La Proposición 65 de California es una ley regulatoria que requiere que los negocios notifiquen a los consumidores en California acerca de los químicos específicos contenidos en los productos que ellos compran, para que puedan tomar decisiones informadas acerca de su protección contra estos químicos. Esta ley requiere que las compañías etiqueten los productos de manera apropiada aquellos productos que contienen químico (s) por encima del umbral.

Como parte de Q.E.P. Co. Inc. Al tener continuidad con las mejores prácticas al realizar negocios y cumplimiento del programa, nosotros cumplimos con los requerimientos de advertencia y proporcionamos las advertencias asociadas en los productos. Estamos dedicados a cumplir con los requerimientos de seguridad para el consumidor aplicable a nuestros productos y nos esforzamos para proporcionar productos de alta calidad y seguros.

Para mayor información acerca de la Proposición 65 de California, visite www.P65Warnings.ca.gov.

*Prop 65 - 1.  **ADVERTENCIAS:** Este producto puede exponerlo a químicos incluyendo DEHP, el cual se conoce por el Estado de California como causante de cáncer, defectos de nacimiento y otros daños al sistema reproductivo.

*Prop 65 - 2.  **ADVERTENCIAS:** Este producto podrá exponerlo a químicos incluyendo N, N- dimetilformamida, el cual es conocido por el Estado de California como causante de cáncer, defectos de nacimiento y otros daños al sistema reproductivo.

QEP®, LASH® y Black Widow® son marcas registradas de QEP Co., Inc.

Aquabar® "B" es una marca registrada de Fortifiber Corporation.

Fluidmaster® es una marca registrada de Fluidmaster, Inc.

No-Seep® es una marca registrada de William H. Harvey Co.

ROBERTS® Max Complete® es una marca registrada de Roberts Consolidated Industries, Inc.

Rug Gripper™ es una marca comercial Optimum Technologies, Inc.

Estos productos, especificaciones y las advertencias de la proposición 65 escritas en este catálogo son actuales en el momento de impresión y están sujetas a cambios.

Obtenga acceso a las hojas de datos, artículos técnicos, garantías y hojas de datos de seguridad las 24 horas del día, 7 días a la semana a través de nuestra continuamente actualizada página de internet.

Obtenga acceso a las hojas de datos, artículos técnicos, garantías y hojas de datos de seguridad las 24 horas del día, 7 días a la semana a través de nuestra continuamente actualizada página de internet.

FÁBRICAS DE ALTA TECNOLOGÍA

Especializadas en **automatización y moldeo con inyección de gran tamaño**



Grabado Láser

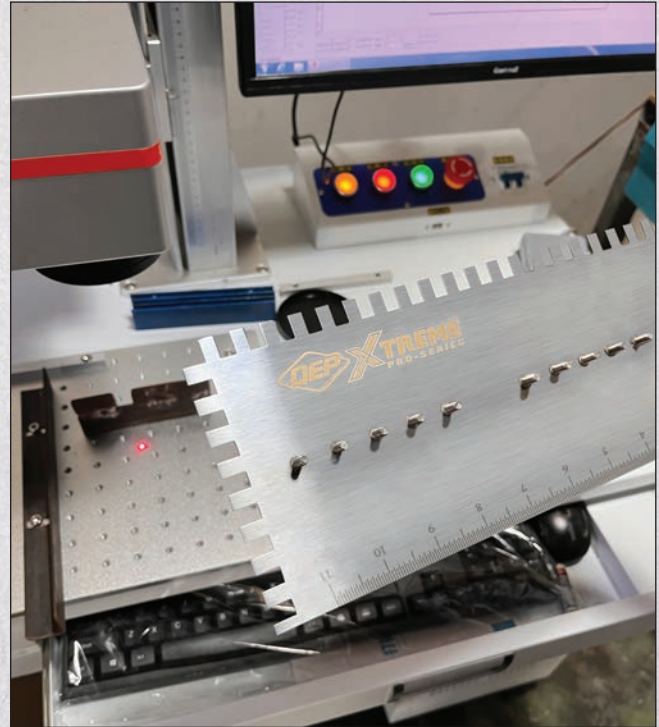

Moldeo con inyección de gran tamaño



APOYANDO EL FUTURO DE NUESTRA INDUSTRIA



¡ESTAMOS TODOS JUNTOS EN ESTO!

MOTIVE A SUS INSTALADORES PARA OBTENER CAPACITACIÓN Y CERTIFICACIONES.

LOS BENEFICIOS PARA SU NEGOCIO, INCLUYEN:

- Obtener confianza en la satisfacción del servicio al cliente cuando recomienda a profesionales cualificados en la industria para sus instalaciones
- Abrir oportunidades para una mayor variedad de proyectos tanto para sus clientes como para sus instaladores.
- Ser el lugar de referencia para trabajos de instalación especializados.

¡DIFUNDA LA PALABRA!

- Informe a la próxima generación sobre la instalación como una opción de carrera profesional
- Apoye los programas locales existentes en la secundaria y en la universidad
- Inicie opciones para informar si no existen programas locales

¿QUÉ MÁS PUEDES HACER?

- Organice una capacitación en su instalación
- Patrocine la capacitación de un joven instalador en ascenso
- Done tiempo o incluso productos sobrantes de un trabajo terminado a una organización local de capacitación





QEP

1001 Broken Sound Parkway, NW
Boca Raton, Florida 33487

qep.com | qepcorporate.com

Para más información llame al 866-435-8665

Se habla español

ESCANEE AQUÍ
CATÁLOGO
EN LÍNEA



**HERRAMIENTAS
PROFESIONALES
PARA RESULTADOS
PROFESIONALES**



QEPT00L2024 – H2424 12252

La portada de nuestro catálogo del 2024 presenta a Natalia Maestre, gerente de productos de QEP, demostrando la croca corona de 102 mm Xtreme